

# iD Inspiration

DESIGNBÖDEN

Authentizität  
neu definieren

# Inhalt

## **4 Einführung**

## **12 Design**

- 16 Naturals
- 46 Authentics
- 56 Classics

## **66 Verlegung**

- 68 Auswahlhilfe
- 70 Verkleben
- 72 Klicken

## **74 Formate**

## **76 Individualisierung**

## **82 Allgemeine Informationen**

# Mut zur Inspiration

In einer sich rasch verändernden Welt haben wir gemeinsam die Möglichkeit, unsere Lebensweise zu überdenken, neu zu erfinden und unsere Innenräume so zu gestalten, dass ein gesünderes Leben gefördert wird. Mit unserem Tarkett Human-Conscious Design®-Ansatz im Hinterkopf haben wir uns iD Inspiration für diese neue Welt vorgestellt. Als Flaggschiff unserer Designbelagskollektionen baut sie auf einer zehnjährigen Reise zur kontinuierlichen Verbesserung der Benutzererfahrung auf. iD Inspiration bietet eine verbesserte Modularität, die eine flexible Umgestaltung von Räumen ermöglicht, um den sich wandelnden Anforderungen von Arbeit und Leben gerecht zu werden. Während die von der Natur inspirierten Farben und Themen - verstärkt durch den Ultra-Realismus des Digitaldrucks - dazu beitragen, Innenräume zum Wohlfühlen zu gestalten.





# Die Kraft der Natur nutzen

Die neue iD Inspiration setzt einen beispiellosen Meilenstein für Designbeläge. Unsere fortschrittliche digitale Drucktechnologie ermöglicht es uns, die subtilsten Details von Holz und Stein zu enthüllen, um jede Diele oder Fliese in Maserung, Struktur und Farbe einzigartig zu machen. Vor allem aber ermöglicht sie Planern die Auswahl der besten natürlichen Designs bei den leistungsfähigsten PVC-Böden.

## Die Schönheit von Holz und Stein einfangen

*„Mit dieser Kollektion haben wir versucht, dem Wunder der Natur Tribut zu zollen und gleichzeitig ein äußerst realistisches Aussehen und Gefühl zu schaffen, indem wir natürliche Farben und eine getreue Wiedergabe jedes Details kombinieren.“*

**Florian Bougault** - EMEA Art director

Die Natur leitet jeden Aspekt unserer Designreise. Wir haben unsere Designerstellung auf die nächste Stufe gebracht, indem wir eine sorgfältige Auswahl auf der Grundlage von Charakter, Detailgenauigkeit und natürlicher Ausdrucksvielfalt getroffen haben. Jedes Design in der Naturals-Kollektion wird direkt von einem sorgfältig ausgewählten Holz oder Stein, von Eiche bis Marmor, gescannt. Indem wir auf den Ursprung dieser natürlichen Materialien achten, teilen wir mit Ihnen das Wunder der natürlichen Unvollkommenheiten und Nuancen. Die Vielfalt unserer Designs gibt Ihnen die Freiheit, subtil den Stil zu wählen, der am besten zu Ihrem Raum passt.

## Die Außenwelt nach innen bringen

Die Gestaltung von Räumen hat sich deutlich in Richtung einer Verbindung von Innenräumen mit der Außenwelt entwickelt, wobei die Schönheit der Natur zur Verbesserung der Lebensqualität in städtischen Räumen nachempfunden wird. Durch die Auswahl der besten Naturtöne von Hölzern und ausdrucksstarken Steinen haben wir versucht, die Außenwelt nach innen zu bringen. Auf diese Weise wollen wir positive Emotionen schaffen, um das Lernen, Arbeiten und die Pflege zu fördern. iD Inspiration-Dekore wurden ausgewählt, um eine

Wohlfühlatmosphäre zu schaffen und die Inneneinrichtung durch den Einsatz unserer exklusiven digitalen Drucktechnologie zum Leben zu erwecken. Von der ruhigen und friedlichen Reinheit einer naturbelassenen Eiche bis hin zur ausdrucksstarken Dunkelheit traditionell verbrannter japanischer Hölzer suchten wir nach neuen Holzarten wie Ulme, Kastanie und Nussbaum, um alternative Holzmaserungen und Farbvariationen sowie neue exklusive, subtile Texturen wie gegossenen Beton und Terrazzo einzubringen. Mit der Einführung übergroßer Formate haben wir uns weiterhin auf Modularität und Flexibilität konzentriert. Das Endergebnis ist eine Palette von Designs, die authentische Materialien widerspiegelt und es Ihnen ermöglicht, menschenfreundliche Räume zu schaffen.





# Human-Conscious Design

Tarkett Human-Conscious Design® ist unser Versprechen, an der Seite heutiger und zukünftiger Generationen zu stehen. Bodenbeläge und Sportböden zu schaffen, die gut für die Menschen und für den Planeten sind. Jeden Tag. Die Entwicklung einer Kreislaufwirtschaft, die Innovation mit guten Materialien und das Übertreffen von Raumluftqualitätsstandards sind wesentliche Bestandteile unseres Engagements für heutige und zukünftige Generationen.

## Luftqualität in Innenräumen

Unser Engagement, Ihnen gesündere Räume zum Leben und Arbeiten zu bieten, ist nicht nur Gerede. Durch die Senkung der VOC-Emissionen übertreffen unsere Produkte die strengsten Industriestandards für die Luftqualität um so viel, dass wir unsere eigenen Standards festlegen mussten. Standards, die wir wissenschaftlich und nicht nur mit Worten beweisen können.

### Ultra-Niedrige VOCs



Da 90% der Zeit in Innenräumen verbracht wird, ist saubere Luft wichtig. Unsere iD Inspiration-Kollektion weist extrem niedrige VOC-Emissionen auf, weniger als 10 µg/m³\*.

\*TVOC nach 28 Tagen.

### Wasserbasierte



Bei Tarkett verwenden wir für alle unsere Druckverfahren wasserbasierte Druckfarben ohne organische Lösungsmittel. Dies trägt zu den ultra-niedrigen VOC-Emissionen von iD Inspiration bei und gewährleistet einen geringeren Energieverbrauch zum Trocknen der Tinte. Wir sind der einzige Hersteller von Bodenbelägen, der für seinen Digitaldrucker wasserbasierte Tinten verwendet.

## Gute Materialien

Bei Tarkett verlangen wir, jedes Detail über die von uns verwendeten Materialien zu kennen. Deshalb sind wir besessen von den Gesundheits- und Nachhaltigkeitsstandards von Cradle to Cradle® - einer Methodik, die unsere gute Materialauswahl leitet. Vollständige Transparenz von uns, Sicherheit für Sie.

### Hergestellt in Europa



Unsere iD Inspiration-Kollektionen zum Kleben und Klicken werden zu 100% in unseren europäischen Produktionsstätten in Clervaux (Luxemburg) und Jaslo (Polen) hergestellt.

### Phthalatfrei



Unsere iD Inspiration-Kollektion ist phthalatfrei. Sie trägt zu gesünderen Räumen bei und hilft Ihnen, Gebäudezertifizierungen wie BREEAM, WELL, LEED und DGNB zu erreichen.

### Radikale Transparenz

**98%** unserer Materialien werden von der EPEA unabhängig bewertet.

Unsere auf dem Markt einzigartigen MHS (Material Health Statements) geben Ihnen einen klaren Überblick über das Gesundheitsprofil der in unseren Bodenbelägen verwendeten Materialien. Unsere EPD (Environmental Product Declaration) enthalten Informationen über die Umweltauswirkungen der Materialien.

## Kreislaufwirtschaft

Wir sind leidenschaftliche Verfechter der Kreislaufwirtschaft. Deshalb arbeiten wir daran, den Recyclinganteil in all unseren Produkten zu maximieren und dem Recycling am Ende des Lebenszyklus Vorrang einzuräumen. Wir schonen natürliche Ressourcen, reduzieren Abfall und Kohlendioxidemissionen und helfen Ihnen, problemlos nachhaltige Entscheidungen zu treffen.

### Recycling-Anteil

**40.7%**

Unsere Kollektion enthält bis zu 40,7%\* recyceltes Material.

\*38,80% Produktionsabfälle und 1,9% Abfälle von Endverbrauchern.

### Unser Rücknahme und Recycling-Programm Restart®



iD Inspiration ist ReStart-Ready. Alle bei der Installation anfallenden Verschnitte können in unserem Recyclingzentrum in Clervaux (Luxemburg) recycelt werden. Post-Consumer-Recycling ist für Klick-Produkte möglich. Von 2010 bis 2019 haben wir über 105.000 Tonnen Bodenbeläge über ReStart® gesammelt\*.

\*Alle Rücknahmen in Europa, Brasilien und Nordamerika zusammen.

### Klimawandel

12% des Gesamtvolumens unserer eingekauften Rohstoffe wurden recycelt, wodurch 270.000 Tonnen CO<sub>2</sub> im Jahr 2019 vermieden wurden\*.

\*Schätzung für einen Teil des Bereichs 3.



iD Inspiration  
wurde aufwendig  
gestaltet, um  
Ihnen die Boden-  
belagsauswahl  
zu erleichtern.

100

Dekore

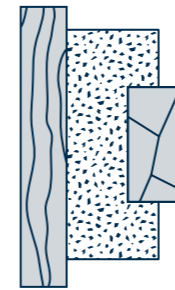

Naturals  
Authentics  
Classics

3

Nutzschichten

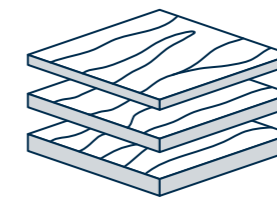

0.30 - Klasse 23/31  
0.55 - Klasse 23/33/42  
0.70 - Klasse 23/34/43

2

Verlegemethoden

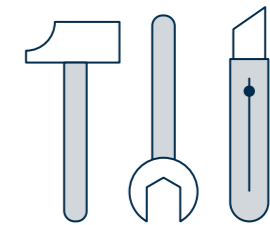

Kleben  
Klicken

3

Drucktechniken

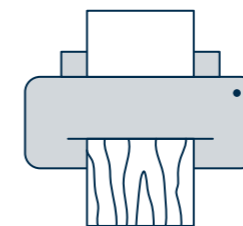

Digitaldruck  
EiR  
Tiefdruck

2

Individualisierungsmöglichkeiten

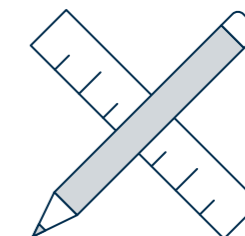

vordefiniert  
oder a la Carte

# Design

100 Dekore sind mit einer neuen PU-Beschichtung erhältlich, die eine ultramatte Oberfläche mit ausgezeichneter Widerstandsfähigkeit und Haltbarkeit kombiniert.

1

# Verlegemethoden

Alle unsere Dekore sind zum Verkleben erhältlich, eine Auswahl an Dekoren ist ebenfalls als Designbelag zum Klicken verfügbar. Bitte beachten Sie hierfür die Tabelle auf Seite 96.

2

# Formate

iD Inspiration bietet 7 Standardformate, die den Möglichkeiten für individuelle Raumgestaltungen eine weitere Dimension verleihen. Kreieren Sie einzigartige Räume indem Sie verschiedene Formate und Strukturen kombinieren.

3

# Individualisierung

Sie möchten Ihr Projekt zu etwas Besonderem machen. Gestalten Sie mit unseren Designern im Studio in Clervaux Ihren exklusiven individuellen Bodenbelag.

4

# Design

## TEKTANIUM™

### Ultramatte Oberfläche und ausgezeichnete Beständigkeit

Die iD Inspiration-Kollektion ist mit unserer neuen TEKTANIUM™ PU-Beschichtung ausgestattet, die unser eigenes, geschütztes Polymersystem verwendet und eine natürlich klare, nachweislich stärkere Schutzschicht bildet, die eine unübertroffene Widerstandsfähigkeit gegen Kratzer, Abrieb, Flecken und Abnutzung bietet. Darüber hinaus bietet sie ein reines, ultramattes Finish, das aus allen Winkeln gleichmäßig sichtbar ist. Durch die Verbindung des ultramatten Effekts mit der hervorragenden Widerstandsfähigkeit und Haltbarkeit erscheint die Oberfläche Ihres Fußbodens realistischer und hält länger. TEKTANIUM™ ist das einzige PU, das all diese Eigenschaften vereint, so dass keine Kompromisse eingegangen werden müssen.

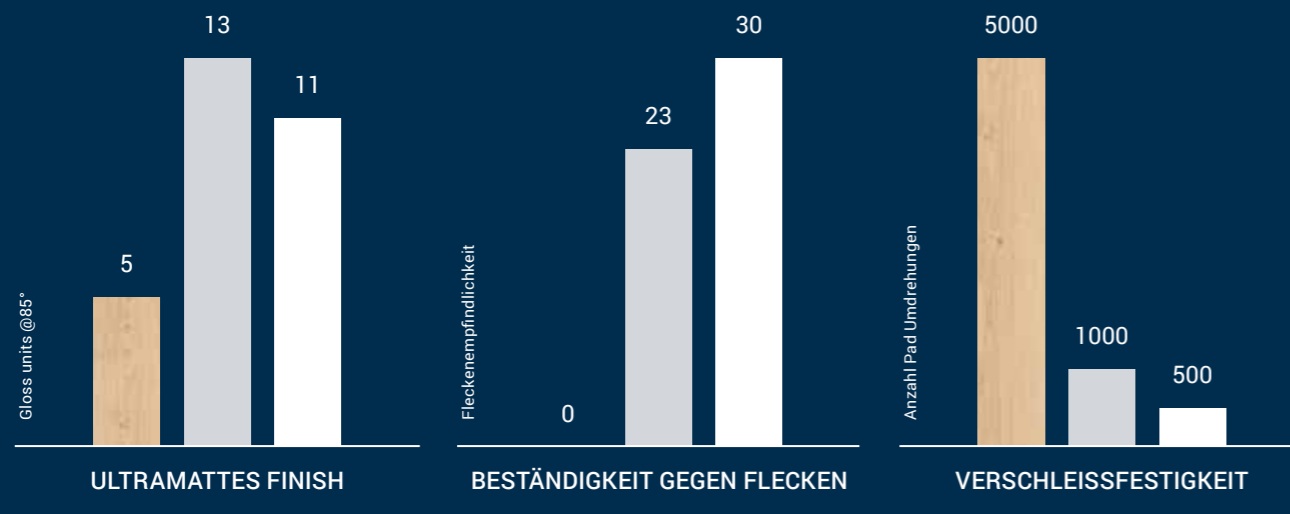

Glanzmessung in einem Winkel von 85°, basierend auf internen Tests von Tarkett. (in Übereinstimmung mit ISO 2813).

< 6 = Ultramatt  
> 10 = Satin

Messung der Fleckenresistenz auf Grundlage der internen Tests von Tarkett (in Übereinstimmung mit ISO 26987).

0 = nicht beeinträchtigt (bestes Ergebnis)  
30 = sehr beeinträchtigt

Messung der Verschleißfestigkeit basierend auf internen Tests von Tarkett. (nach EN ISO 16094).

Bestes Ergebnis = 5000

- Tarkett: iD Inspiration
- Wettbewerber A
- Wettbewerber B

## NATURALS

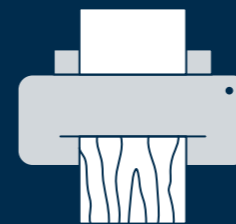

### Digitaldruck

Scanned from Nature - Designs, die durch die Beschaffung und den Scan hochwertiger Materialien entstehen. Unsere Naturals-Designs zeigen eine hohe Auflösung und keine Dekorwiederholung auf bis zu 12m².

Diese Technologie ist nur für Designböden zum Verkleben verfügbar.

## AUTHENTICS



### Synchronprägung

Diese Technologie prägt Effekte auf Dielen und Fliesen. Die geprägten Poren geben das hochauflösende Druckbild perfekt wieder, wodurch immer realistischere Oberflächen erzielt werden.

Authentics Dekore sind zum Verkleben und zum Klicken verfügbar.

## CLASSICS

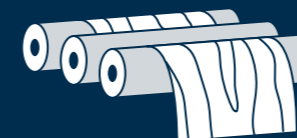

### Tiefdruck

Der klassische Tiefdruck präsentiert unsere beliebtesten Materialien und Farbharmonien.

Classics Dekore sind zum Verkleben und zum Klicken verfügbar.



# Naturals

## Design, wie von der Natur vorgesehen

Unsere NATURALS-Designs werden durch die sorgfältige Beschaffung hochwertiger Rohstoffe wie Holz und Stein aus der Natur gescannt. Mit Hilfe einer einzigartigen, patentgeschützten digitalen Drucktechnologie, dem weltweit einzigen 2m breiten Single-Pass-Drucker zum Aufbringen von wasserbasierten Tinten auf PVC, haben wir die vielfältigen Merkmale der Natur, von charakteristischen Holzmaserungen bis hin zu den subtilen Texturen und Nuancen von Stein, am besten wiedergegeben. Um die wahre Vielfalt der Natur in ihrer ganzen Pracht zu vermitteln, werden unsere Designböden mit höchster Auflösung in einem besonders präzisen Druckverfahren erstellt. Alle Designs wurden mit extra großem Rapport angelegt, sodass auf bis zu 12m<sup>2</sup> keine Wiederholung auftritt und sind mit einer ultramatten Oberfläche ausgestattet.

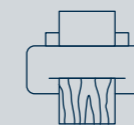

HIGH  
DEFINITION



2x 6m KEINE  
WIEDERHOLUNG



BIGFOOT  
FORMAT

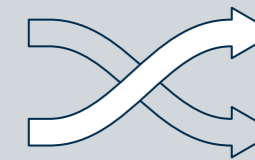

No Repeat

12m<sup>2</sup>

**TARKETT NATURALS**

keine Wiederholung und bis zu 50 verschiedene Planken beim Format 120cmx20cm

Unsere Naturals-Designs zeigen eine hohe Auflösung und keine Dekorwiederholung auf bis zu 12m<sup>2</sup> (2x6m).

3m<sup>2</sup>

**STANDARD LVT : 3m<sup>2</sup>**

Keine Wiederholung bis zu 10 Planken  
Format 120cmx20cm



Kreativer  
Materialmix







Desso Sense of Marble AA81 - 1103  
Terrazzo Classical Nero - verkleben 0.30 - 24532 079  
Nomad Oak Linen - verkleben 0.30 - 24526 069



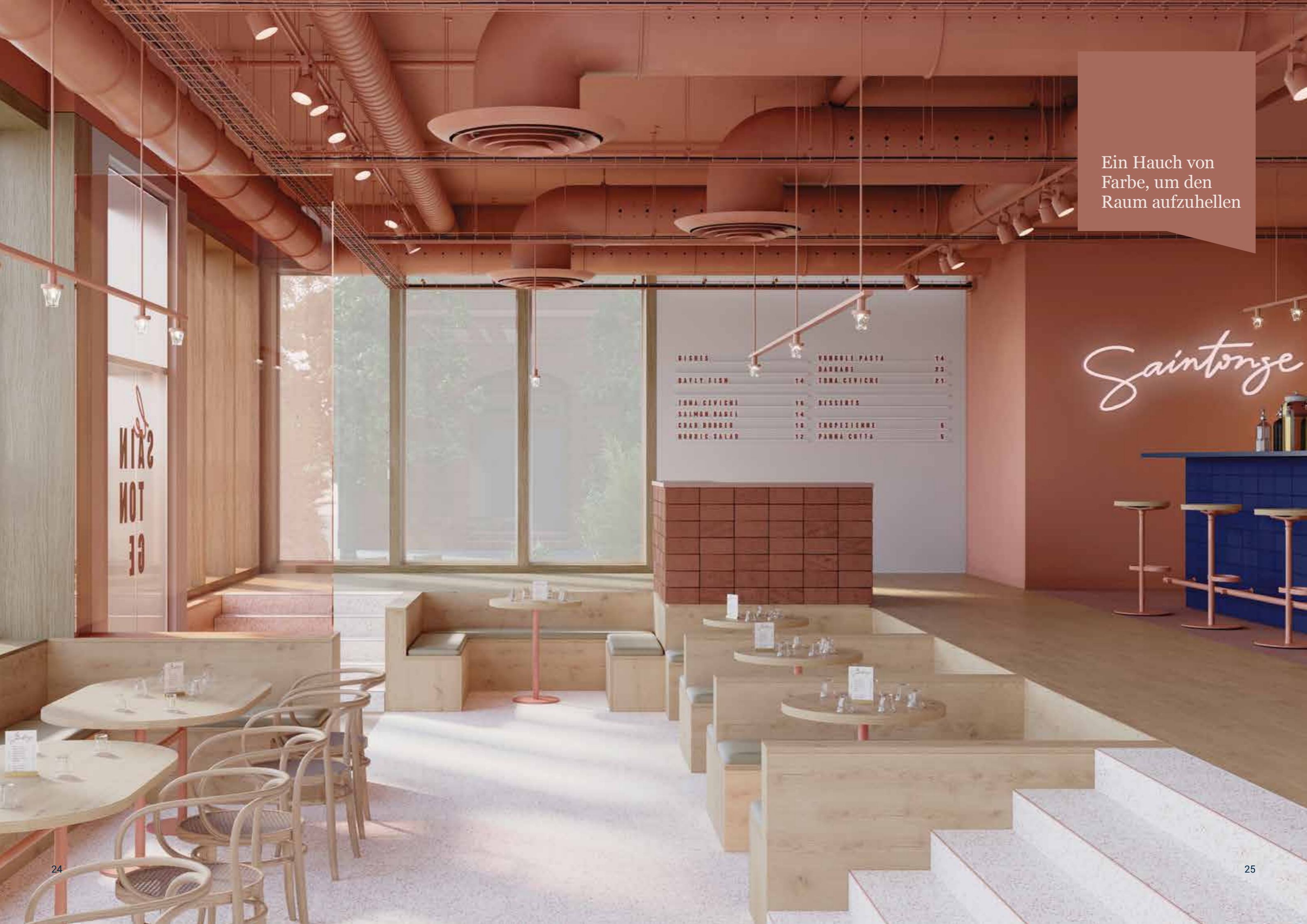

Ein Hauch von  
Farbe, um den  
Raum aufzuhellen

*Saintonge*

RICHES		VINDUOLI PASTA	14
DAYLY FISH	14	BARBARI	23
TUNA CEVICHE	18	TUNA CEVICHE	23
SALMON BARBI	14		
CRAB BOBBER	18	DESSERTS	
HERRIC SALAD	12	TROPEZIENNE	8
		PANNA COTTA	5

WAS  
NOT  
IS





Terrazzo Classical Terracotta - verkleben 0.55 - 24521 080  
 Fibra Terracotta - verkleben 0.55 - 24522 084  
 Brushed Elm Grege - verkleben 0.55 - 24515 055  
 Century Dawn - verkleben 0.55 - 24523 059





Mit dem  
Bodenbelag klare,  
fließende Linien  
kreieren









Desso Futurity - 9960  
Patina Concrete Light Grey - verkleben 0.70 - 24511 032  
Douglas Pine Creme - verkleben 0.70 - 24503 045  
American Walnut Cinnamon - verkleben 0.70 - 24502 051





Mit dem  
richtigen  
Bodenbelag  
das Beste  
aus natürlichem  
Licht machen





Breccia Grey - verkleben 0.70 - 24511 052  
Variant Oak Light Grey - verkleben 0.70 - 24502 039  
Carrara Grande White - verkleben 0.70 - 24511 044





# Dekorübersicht

- 1 Variant Oak
- 2 Creek Oak
- 3 Forest Oak
- 4 Classic Pine
- 5 Swiss Oak
- 6 Nomad Oak
- 7 Charred Wood
- 8 American Walnut
- 9 Fibra
- 10 Brushed Elm
- 11 Chatillon Oak
- 12 Wagon Board
- 13 Chestnut
- 14 Douglas Pine
- 15 Patina Concrete
- 16 Belgian Stone
- 17 Travertin Grande
- 18 Marquina Grande
- 19 Carrara Grande
- 20 Breccia
- 21 Cast Concrete
- 22 Emperador
- 23 Sediment
- 24 Century
- 25 Moonstone
- 26 Liguria Slate
- 27 Terrazzo Classical





### Variant Oak



### Creek Oak



### Forest Oak



### Classic Pine



### Patina Concrete



### Belgian Stone



### Swiss Oak

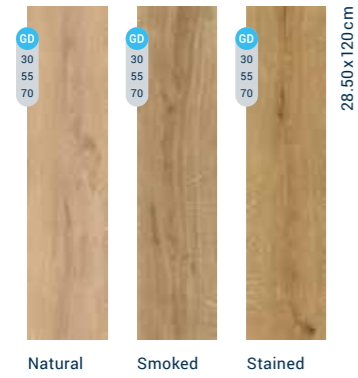

### Nomad Oak

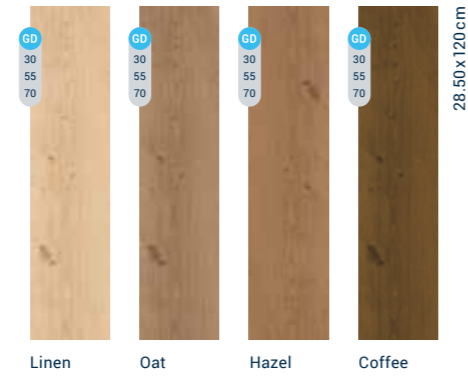

### Charred Wood



### American Walnut



### Travertin Grande

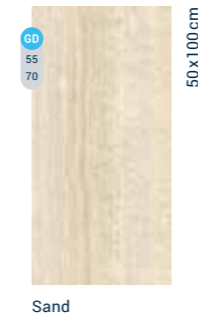

### Marquina Grande

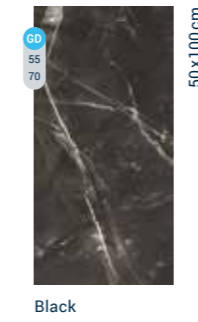

### Carrara Grande

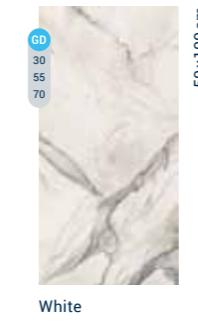

### Breccia

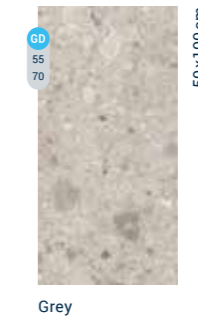

### Cast Concrete



### Fibra

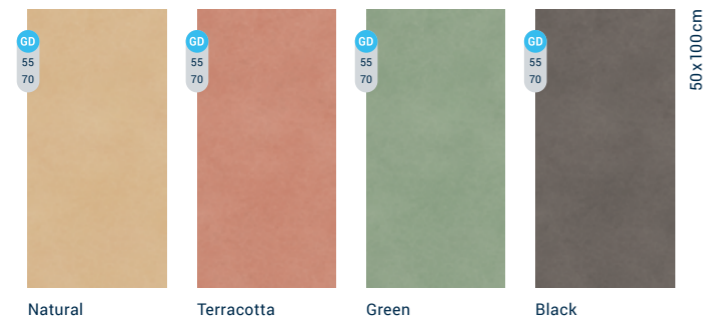

### Brushed Elm

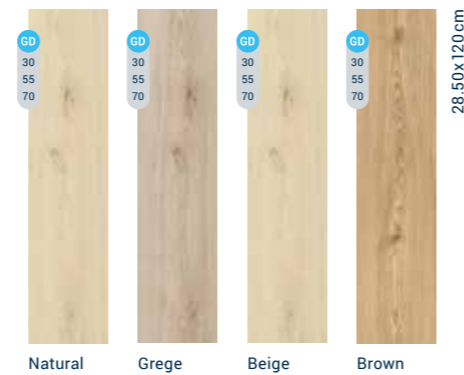

### Emperador



### Sediment



### Chatillon Oak



### Wagon Board



### Chestnut



### Douglas Pine



### Century



### Moonstone

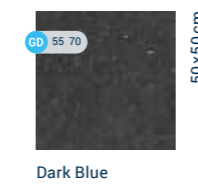

### Liguria Slate

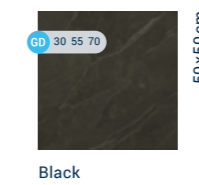

### Terrazzo Classical

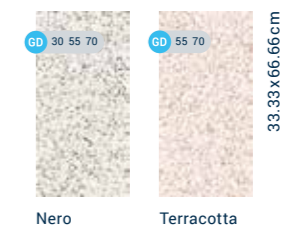

GD Zum Verkleben: ab Lager verfügbar  
 30 0.30: ab Lager verfügbar  
 55 0.55: ab Lager verfügbar  
 70 0.70: ab Lager verfügbar

# Mehr Naturals



Charred Wood Black - verkleben 0.55 - 24513 053  
Marquina Grande Black - verkleben 0.55 - 24522 068



Belgian Stone Dune - verkleben 0.70 - 24511 036

Sediment Grey - verkleben 0.55 - 24523 074  
Chestnut Original - verkleben 0.55 - 24514 064



Chatillon Oak Brown - verkleben 0.55 - 24514 061

Swiss Oak Smoked - verkleben 0.30 - 24526 076  
Cast Concrete Cement - verkleben 0.30 - Auf Anfrage







Moonstone Dark Blue - verkleben 0.55 - Auf Anfrage (formatänderung)

Wagon Board Floated - verkleben 0.55 - 24514 081



Travertin Grande Sand - verkleben 0.55 - 24517 082

Liguria Slate Black - verkleben 0.70 - 24507 067  
Creek Oak Beige - verkleben 0.70 - 24502 041





# Authentics

## Sehen und Fühlen im Einklang

Unsere Authentics-Designs werden mit der Synchronpräge-Technologie für ein natürlicheres Aussehen erstellt. Diese Technologie prägt Effekte auf Planken, um einzigartige Fußböden zu schaffen, die einen wirklich realistischen Eindruck von echtem Holz vermitteln. Die geprägten Poren geben das hochauflösende Druckbild perfekt wieder, wodurch Oberflächen entstehen, die immer realistischer, authentischer und präziser sind.



14 VERSCHIEDENE  
FARBEN



REALISTISCHE  
ERSCHEINUNG



3 NEUE  
DESIGNS





Zeichen  
setzen mit  
kontrastierenden  
Farben

- Auditorium
- Library
- Workspace





Delicate Oak Almond - verkleben 0.55 - 24513 092  
Delicate Oak Barley - verkleben 0.55 - 24513 094  
Delicate Oak Toffee - verkleben 0.55 - 24513 093





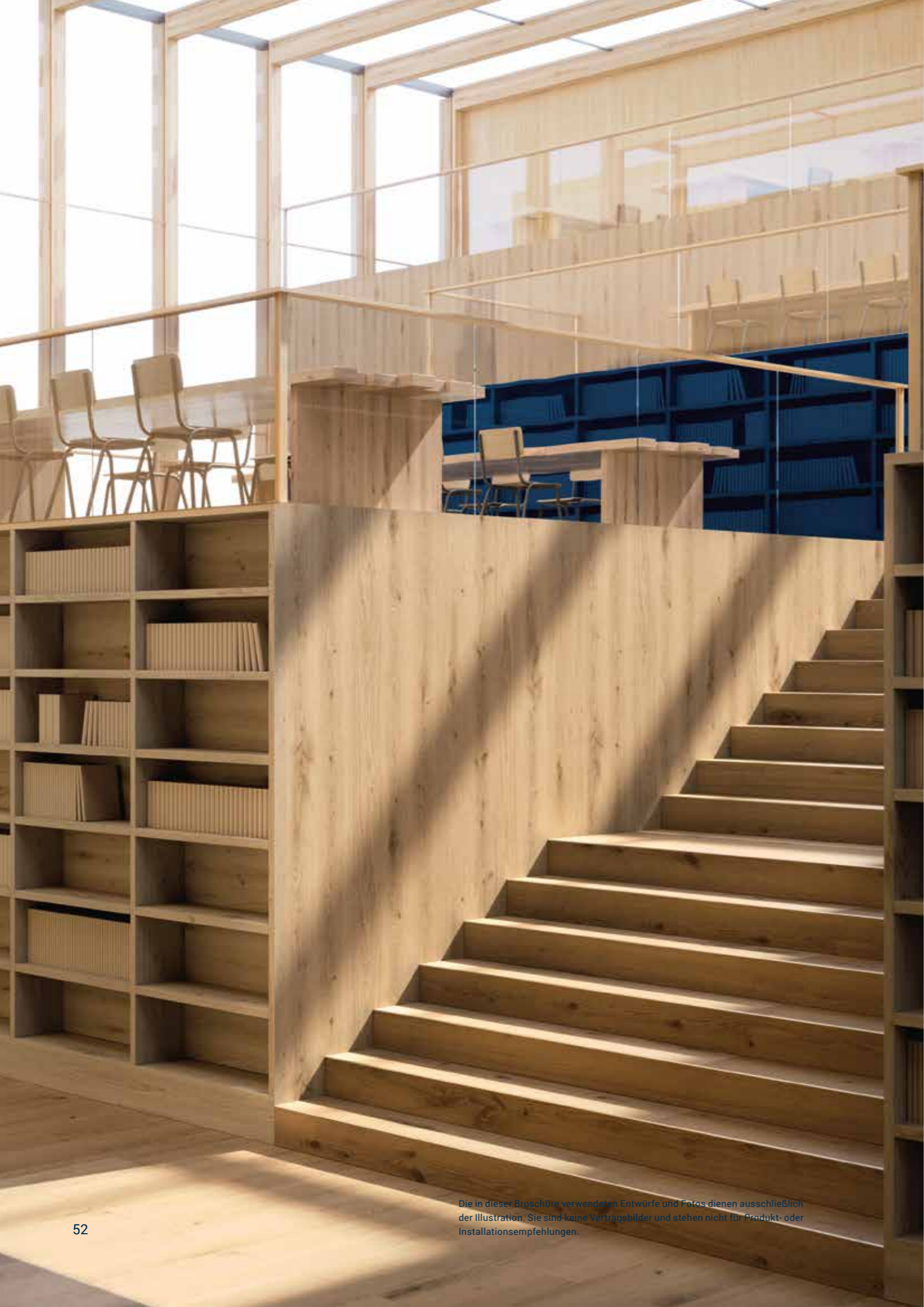

# Dekor- übersicht

- 1 Pearl Oak
- 2 Highland Oak
- 3 Delicate Oak

1

2

3

## Pearl Oak

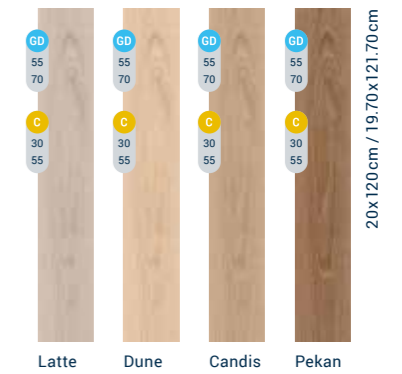

## Highland Oak



## Delicate Oak



- GD Zum Verkleben: ab Lager verfügbar
- C Zum Klicken: ab Lager verfügbar
- 30 0.30: ab Lager verfügbar
- 55 0.55: ab Lager verfügbar
- 70 0.70: ab Lager verfügbar

Die in dieser Broschüre verwendeten Entwürfe und Fotos dienen ausschließlich der Illustration. Sie sind keine Vertragsbilder und stehen nicht für Produkt- oder Installationsempfehlungen.



# Mehr Authentics

Pearl Oak Pekan - verkleben 0.55 - 24513 098

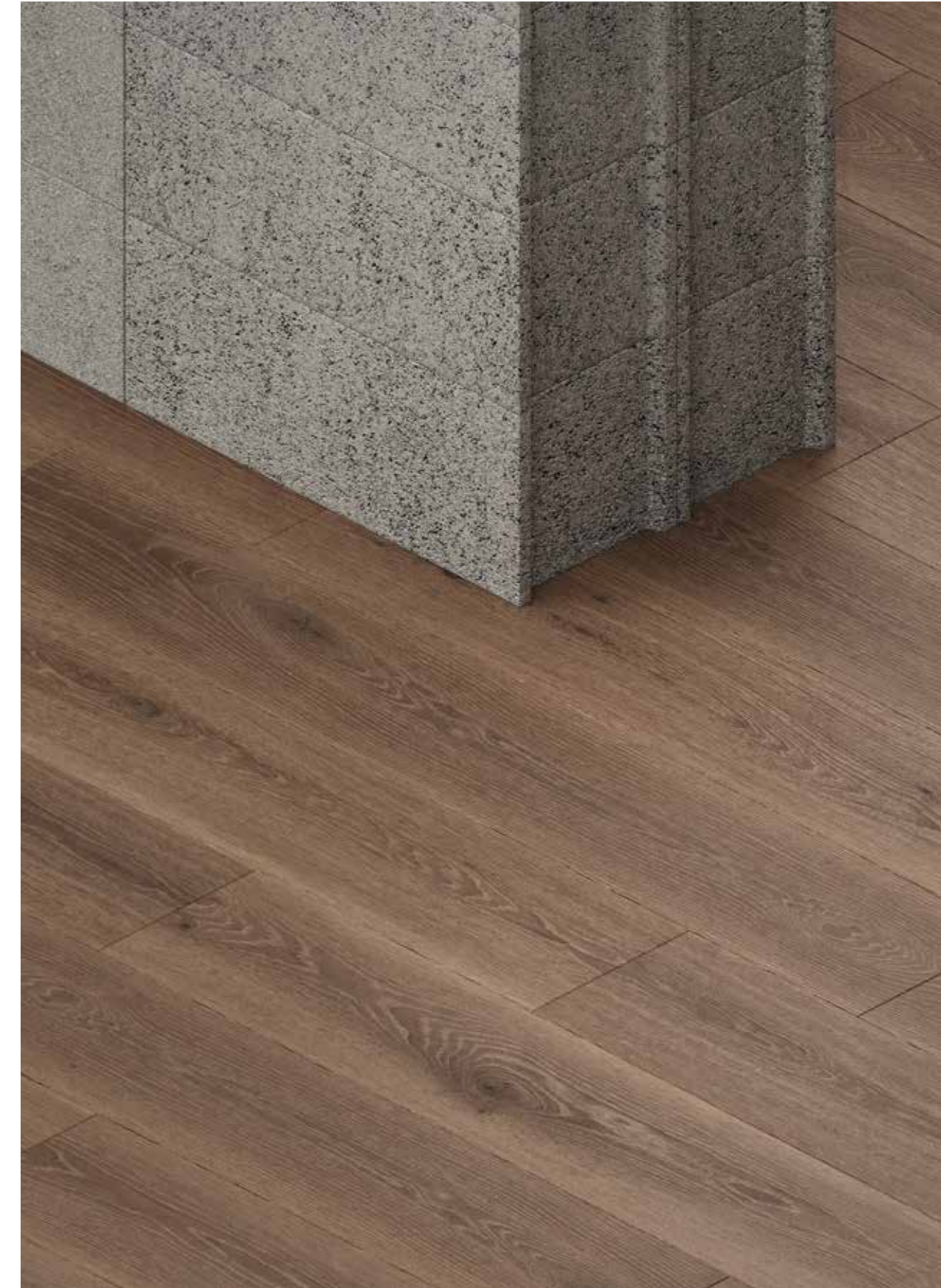

Highland Oak Arabica - click 0.55 - 24616 088



# Classics

## Vertrauen in unsere Ursprünge

Der klassische Tiefdruck hat sich seit Jahrzehnten bewährt. Für diese Kollektion haben unsere Designer unsere beliebtesten Materialien und Farben ausgewählt, um Ihnen bei der Entwicklung von Wohlfühl-Interieurs zu helfen. Unsere PU-Vergütung erzielt einen ultramatten Effekt und bringt Wärme und Realismus in das Aussehen und die Haptik des Bodenbelags und gewährleistet gleichzeitig Fleckenbeständigkeit und einfache einigung.

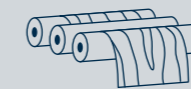

TIEFDRUCK



11 BELIEBTE  
DESIGNS

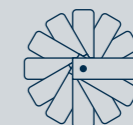

28 FARBEN



Raffinierte  
Kombinationen  
dunkler Wände  
und Böden







# Dekor- übersicht

- 1 English Oak
- 2 Contemporary Oak
- 3 Rustic Oak
- 4 Scandinavian Oak
- 5 Antik Oak
- 6 Brushed Pine
- 7 Patina Ash
- 8 Composite
- 9 Rock
- 10 Vintage Zinc
- 11 Oxide



## English Oak



## Contemporary Oak



## Rustic Oak

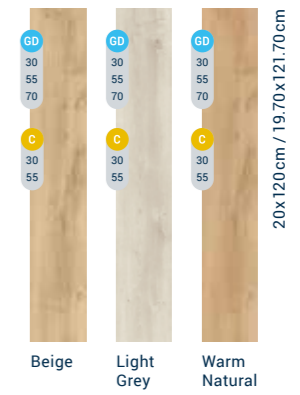

## Scandinavian Oak



## Antik Oak

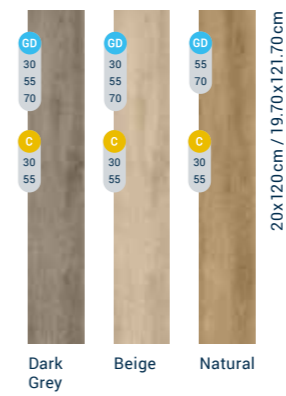

## Brushed Pine

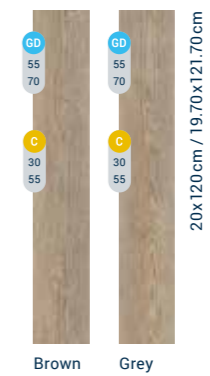

## Patina Ash

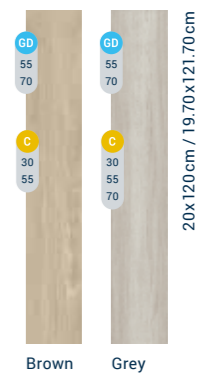

## Composite

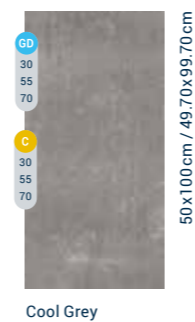

Cool Grey

## Rock

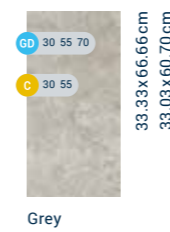

Grey

## Vintage Zinc



Silver

Black

## Oxide



Steel

Black Steel

Copper

**GD** Zum Verkleben: ab Lager verfügbar  
**C** Zum Klicken: ab Lager verfügbar

**30** 0.30: ab Lager verfügbar  
**55** 0.55: ab Lager verfügbar  
**70** 0.70: ab Lager verfügbar



# Mehr Classics



Patina Ash Grey - verkleben 0.55 - 24513 017  
Rustic Oak Light Grey - verkleben 0.55 - 24513 026  
Contemporary Oak Grey - verkleben 0.55 - 24513 021

Brushed Pine Grey - verkleben 0.55 - 24513 005  
Oxide Black Steel - verkleben 0.55 - Auf Anfrage (Formatänderung)



Composite Cool Grey - verkleben 0.55 - Auf Anfrage (Formatänderung)

Rock Grey - verkleben 0.70 - 24505 001  
English Oak Brown - verkleben 0.70 - 24502 009





# Installation

## Verkleben



Maximale  
Haltbarkeit



Unendliche  
Layouts



Extreme  
Widerstandsfähigkeit

Mehr über Böden zum Verkleben: S.70  
Mehr über Böden zum Klicken: S.72

Ganz gleich, ob Sie Hotels, Geschäfte, Restaurants, Büros, öffentliche Räume oder Wohnräume entwerfen - iD Inspiration bietet eine flexible, qualitativ hochwertige Lösung. Unter Berücksichtigung Ihrer Anforderungen in Bezug auf Beanspruchung, Widerstandsfähigkeit, akustischen Komfort und schnelle Verlegung, bei gleichzeitiger Gewährleistung eines realistischen, natürlichen Aussehens, unterstützen wir Sie bei der Auswahl des Bodenbelags, der am besten zu Ihrem Projekt passt.

## Klicken



Verbesserte  
Leistung



Schnelles und  
zuverlässiges  
Klicksystem



Gut  
Dimensionsstabilität



# Auswahlhilfe

iD Inspiration bietet Ihnen die Möglichkeit, Ihren Bodenbelag so zu gestalten, dass er die individuellen Anforderungen Ihres Projekts am besten erfüllt. Sie können eine optimale Kombination aus Design, Nutzschrift, Verlegemethode und Format wählen.

0.30

Moderate Nutzung

0.55

Starke Nutzung

0.70

Sehr starke Nutzung



Wohnen

Ladenbau

Restaurant

Hotel

Bildungswesen

Büro

Öffentliche Gebäude

## VERKLEBEN



- Haltbarkeit
- Große Designauswahl
- Kosten



- Haltbarkeit
- Große Designauswahl
- Kosten



- Haltbarkeit
- Große Designauswahl



- Haltbarkeit
- Große Designauswahl



- Haltbarkeit
- Große Designauswahl
- Kosten



- Haltbarkeit
- Große Designauswahl
- Hohe Widerstandsfähigkeit auch in sehr stark frequentierten Bereichen



- Hohe Widerstandsfähigkeit auch in sehr stark frequentierten Bereichen
- Beste Wahl für große Flächen
- Profile erforderlich

## CLICK



- Einfache Renovierung
- Weniger Vorbereitung des Unterbodens
- Weniger Wartezeit
- (kein Kleber)



- Einfache Renovierung
- Direkte Verlegung auf vorhandenem Bodenbelag\*



- Einfache Renovierung
- Akustik-Lösung
- Reduzierung von Ausfallzeiten



- Einfache Renovierung
- Akustik-Lösung
- Reduzierung von Ausfallzeiten



- Einfache Renovierung
- Akustik-Lösung
- Reduzierung von Ausfallzeiten



- Einfache Renovierung
- Akustik-Lösung
- Hohe Widerstandsfähigkeit auch in sehr stark frequentierten Bereichen



- Einfache Renovierung
- Weniger Vorbereitung des Unterbodens
- Weniger Wartezeit (kein Kleber)
- Profile erforderlich

\*Direkt auf vorhandenen Bodenbelägen und Keramikfliesen (beachten Sie die Verlegeempfehlung).

●● Primäre Empfehlung

● Sekundäre Empfehlung



# Verklebung

## Sorgenfreie und langlebige Installation

Unsere Böden zum Verkleben eignen sich für Umgebungen mit mittlerer bis sehr hoher Beanspruchung. Unsere neue PU-Beschichtung sorgt für ein attraktives ultra-mattes Finish, das selbst bei hellem Licht matt erscheint, Wärme bringt und das realistische Erscheinungsbild verstärkt. Diese in Europa hergestellten Kollektionen sind mit einer 10-jährigen Garantie für die gewerbliche Nutzung und einer 15-jährigen Garantie für die private Nutzung ausgestattet.

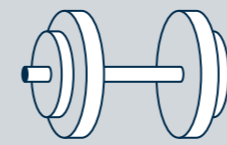

## Maximale Haltbarkeit

PVC hat viele Eigenschaften, die es zu einer guten Wahl für langlebige Bodenbeläge machen, umso mehr, wenn der Boden verklebt wird. Es ist eine großartige Lösung für stark frequentierte Bereiche. Es ist leicht zu pflegen, erfordert wenig Instandhaltung und keine regelmäßige Renovierung.

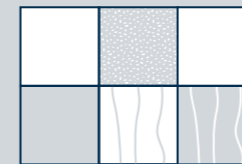

## Unendliche Gestaltungsmöglichkeiten

Von einfachen Mustern bis hin zu aufwendigen Kompositionen können Sie ganz einfach mehrere Formate und Farben kombinieren und aufeinander abstimmen, um Ihr eigenes iD Inspiration-Erlebnis zu schaffen.



## Extreme Widerstandsfähigkeit

iD Inspiration wurde für die am intensivsten frequentierten Bereiche entwickelt. Sie widersteht schweren Lasten und Eindrücken und bietet sowohl statischen als auch rollenden Schwerlasten bis zu 800 kg\* maximalen Widerstand.

\*800 kg bezieht sich auf unsere Referenzen mit 0,70 mm Nutzschrift.



# Click Solid

## Zeit sparen mit unserem neuen Klicksystem

Entwickelt, um eine schnelle und einfache Installation zu ermöglichen, ist iD Inspiration Click Solid eine ideale Lösung für anspruchsvolle semi-kommerzielle Bereiche. Unser in Europa hergestelltes Winkel-/Drucksystem ermöglicht eine schwimmende Verlegung und erfordert nur wenig Vorbereitung des Unterbodens. Die Dielen werden zusammengedrückt und nicht auf den Unterboden geklebt.



## Schnelles und zuverlässiges Klicksystem

Unser Winkel-/Druck-Verriegelungssystem verbessert die technische Leistung und ermöglicht eine schnellere und einfachere Installation. Seine hohe Verriegelungsfestigkeit gewährleistet Haltbarkeit und Stabilität für Ihre Installation. Ein Gummihammer ist nur an der kurzen Seite erforderlich, wodurch die Installation 35% schneller\* als bei verklebten Produkten erfolgt.

**35%** schneller\* als zu Verklebende Produkte

\*Einschätzung basierend auf internen Tests von Tarkett.



## Verbesserte Leistung

Wir haben die Rigidität für unsere Click 0.30 und 0.55 Designs verstärkt und gehen weg von elastischen hin zu halbstarren Eigenschaften. Die Versteifung verleiht unseren Produkten zusätzliche Stabilität und bietet die Möglichkeit, sie direkt auf vorhandenen Bodenbelägen und Keramikfliesen zu verlegen (beachten Sie die Verlegeempfehlung).

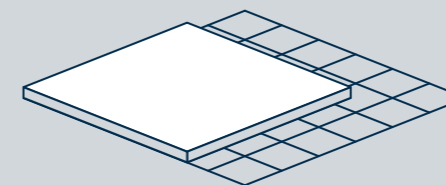

## Gute Dimensionsstabilität

Dank einer doppelten Glasfaserverstärkung erreicht unsere patentierte Fibertech-Technologie maximale Dimensionsstabilität und ermöglicht die Installation in sonnenexponierten Bereichen. Für bis zu 150m<sup>2</sup> sind keine Dehnungsprofile erforderlich.

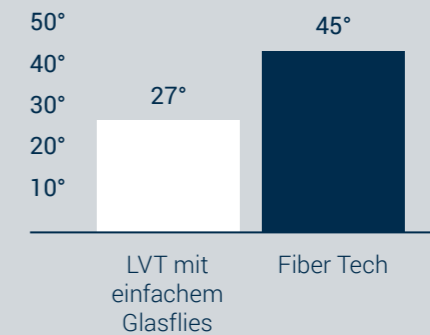

Maximal zulässige Temperatur des Fußbodens nach der Verlegung (°C) basierend auf den internen Tests von Tarkett.



# Formate

iD Inspiration bietet 7 Standardformate, die den Möglichkeiten für individuelle Raumgestaltungen eine weitere Dimension verleihen. Kreieren Sie einzigartige Räume indem Sie verschiedene Formate und Strukturen kombinieren. Wählen Sie unter den verfügbaren Formaten Ihr Lieblingsformat aus.

3



\*Formate sind spezifisch pro Design.  
Bitte gehen Sie zum Kapitel Individualisierung,  
falls das von Ihnen gewählte Format nicht als Standard verfügbar ist.



# Individualisierung

Die Kollektion bietet unendliche Kombinationsmöglichkeiten. Jeder Aspekt des Produkts ist mit allen Dekoren individualisierbar.

## 1 Vordefinierte Individualisierungen      2 À la carte Individualisierungen

- Wählen Sie ein vorhandenes Format
- Wählen Sie eine Fase
- Wählen Sie eine Prägung
- Wählen sie eine Farbe aus der Bibliothek aus
- Wählen Sie einen Entwurf aus der Bibliothek aus

- Definieren Sie eine benutzerdefinierte Farbe nach NCS & RAL
- Fordern Sie ein neues Design an



Sonderanfertigungen sind als MTO (auf Anfrage erhältlich). Bitte erkundigen Sie sich bei Ihrem Vertriebsmitarbeiter nach den genauen Zeitvorgaben und Anpassungsbedingungen. Alle Projekte müssen einzeln evaluiert werden.



Wählen Sie ein vorhandenes Format

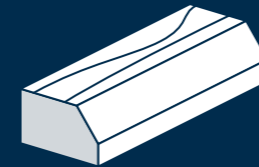

Wählen Sie eine Fase



Wählen Sie eine Prägung



Definieren Sie eine benutzerdefinierte Farbe nach NCS & RAL



Wählen Sie ein Design aus der Bibliothek aus



Fordern Sie ein neues Design an



Böden, wie Sie  
sie noch nie  
zuvor gesehen  
haben.







Naturals - Fibra benutzerdefinierte Farbe - verkleben 0.55  
Naturals - Breccia benutzerdefinierte Farbe - verkleben 0.55  
Naturals - Classic Pine benutzerdefinierte Farbe - verkleben 0.55  
Naturals - Forest Oak Pistaccio Shell - verkleben 0.55 - 24513 030  
Desso Avenue - 9096



# Allgemeine Informationen

## **82 Zubehör**

- 84 Allgemein
- 86 Verkleben
- 88 Klicken

## **91 Ausschreibungsvorschlag**

## **92 Technische Daten**

- 92 Verkleben
- 93 Klicken

## **94 Produktdetails und Sockelleisten**

- 94 Verkleben
- 96 Klicken



# Zubehör

## Leisten

### HALBSTARRE SOCKELLEISTE

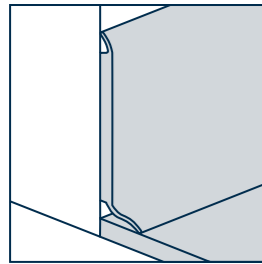

Halbharte PVC-Sockelleiste für den dekorativen Einsatz mit oberer und unterer flexibler Kante.

KS61 Maße (mm): 2500 Länge x 15 Stärke x 60 Höhe  
 KS80 Maße (mm): 2500 Länge x 15 Stärke x 80 Höhe  
 KS100 Maße (mm): 2500 Länge x 15 Stärke x 100 Höhe  
 1 Karton mit 20 Leisten

#### Skirting KS 61 - 60 mm

- White 1411 002
- Aluminium 1411 051
- Black 1411 007
- Dark Grey 1411 008
- Medium grey 1411 009
- Grey 1411 010
- Light Grey 1411 011
- Concrete cool grey 1411 053
- Very Light grey 1411 012
- Light Beige 1411 027
- Oak long strip natural 1411 052
- Beige 1411 021
- Dark beige 1411 054
- Dark brown 1411 013
- Intense Plum 1411 049
- Rose wood 1411 032
- Grege 1411 026
- Medium beige 1411 025
- Bright Orange 1411 047
- Red 1411 019
- Bright yellow 1411 048
- Intense Olive 1411 050
- Green Yellow 1411 036

- Bright turquoise 1411 055
- Intense petrole 1411 056
- Green blue 1411 044
- Blue green 1411 035
- Sky blue 1411 042
- Medium blue 1411 041
- Dark blue 1411 039

#### Skirting KS 80 - 80 mm

- White 1411 257
- Concrete cool grey 1411 262
- Dark grey 1411 258
- Medium grey 1411 259
- Grey 1411 260
- Dark beige 1411 261

#### Skirting KS 100 - 100 mm

- White 1411 163
- Concrete cool grey 1411 168
- Dark grey 1411 164
- Medium grey 1411 165
- Grey 1411 166
- Dark beige 1411 167

### DEKORATIVE SOCKELLEISTE

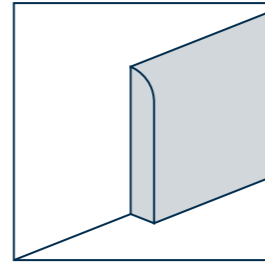

Kompakte PVC-Sockelleiste mit dekorativer Folie und PUR-Oberflächenbehandlung, dekorgleich zum gewählten Belag.

Maße (m): 1950 Länge x 10 Tiefe x 60 Höhe  
 1 box of 5 (9.75 lfm)  
 1 Karton mit 5 Leisten (9.75 lfm)

PVC-Sockelleisten, die farblich genau auf unsere iD Inspiration-Designs abgestimmt sind, finden Sie in der Tabelle mit den Produktdetails und Sockelleisten.

### RENOVIERUNGSLEISTE

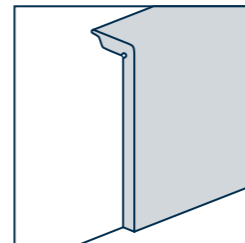

Weißer, hochdichter Polystyrol-Schaumstoff, 100% recycelbar, mit Schutzlackierung.

Maße (mm): 2000 Länge x 22 Tiefe x 110 Höhe  
 1 Karton mit 18 Leisten (36 lfm)

- White 1411 301

# Allgemein

## Unterlagen/Abdeckmaterial

### JUMPAX ORIGINAL®

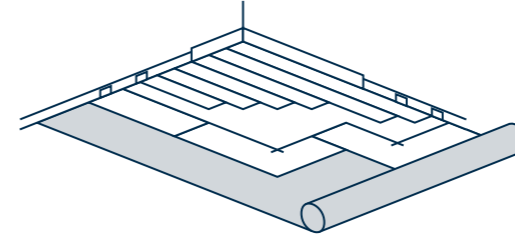

Vorgefertigtes Schnellmontage-Bodenvorbereitungssystem auf MDF, mit Polystyrolschaum, der mit Aluminiumfolie abgedeckt ist.

Größe (m): 1,20 Länge x 0,60 Breite  
 4 Boden und 4 Deckplatten (2,88 m²)

- Beige 24993 010

### TARKOPROTECT 180

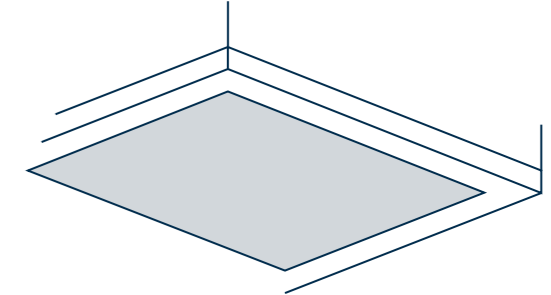

Selbstklebende Deckschicht aus Polyestergewebe zum Schutz des Bodens.

Größe (m): 50 Länge x 1 Breite  
 24 Rollen pro Palette

- White 24990 000



# Zubehör

## Barrierefreiheit

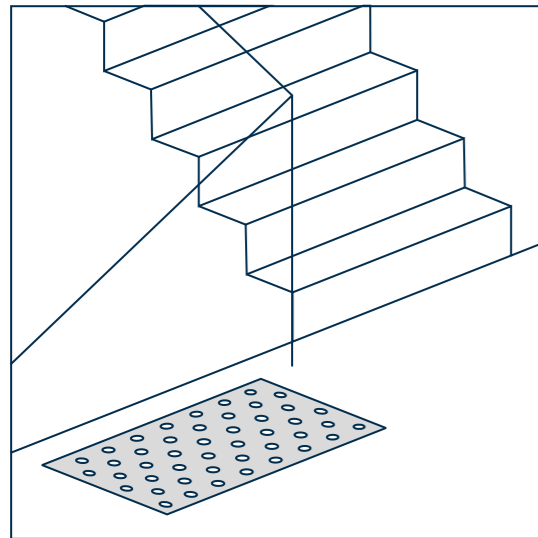

### SELBSTKLEBENDE RECHTECKIGE FLIESE

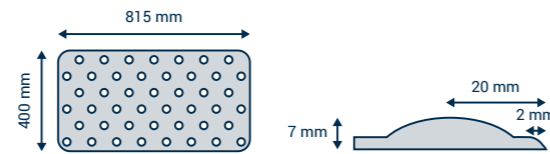

Selbstklebende Polyurethan-Fliese mit Noppen, die als taktile Warnung für sehbehinderte Menschen dient, um auf eine mögliche Gefahr in Treppenhäusern aufmerksam zu machen.

Größe (mm): 400 Breite x 7,0 Dicke x 815 Länge  
1 Karton mit 10 Fliesen

- White 1440 350
- Grey 1440 351
- Black 1440 352

### WARNHINWEIS

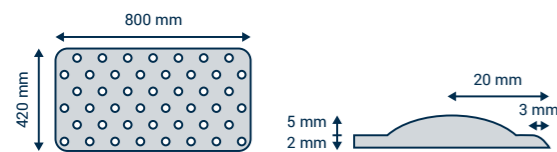

Gummifliese mit Noppen, die als taktile Warnung für sehbehinderte Menschen dient, um auf eine mögliche Gefahr in Treppenhäusern aufmerksam zu machen. Zu verkleben.

Größe (mm): 420 Breite x 7,0 Dicke x 800 Länge  
1 Karton mit 6 Fliesen

- White 1431 001
- Black 1431 002
- Light Grey 1431 003

### SELBSTKLEBENDE QUADRATISCHE FLIESEN

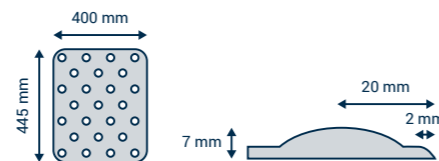

Selbstklebende Polyurethan-Fliese mit Noppen, die als taktile Warnung für sehbehinderte Menschen dient, um auf eine mögliche Gefahr in Treppenhäusern aufmerksam zu machen.

Größe (mm): 400 Breite x 7,0 Dicke x 445 Länge  
1 Karton mit 10 Fliesen

- White 1440 450
- Grey 1440 451
- Black 1440 452

# Designböden zum Verkleben

### TAKTILER STREIFEN SELBSTKLEBEND STREIFEN

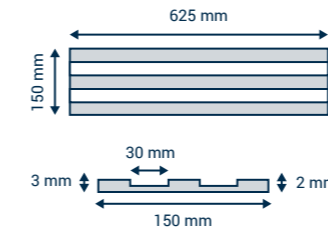

Selbstklebende taktile Polyurethan-Streifen für sehbehinderte Menschen als Orientierungshilfe. Durch die Streifen folgt der weiße Stab dem Leitkanal.

Größe (mm): 150 Breite x 2,0 untere Dicke x 3,0 obere Dicke x 625 Länge  
15 Streifen pro Box

- White 1440 250
- Grey 1440 251
- Black 1440 252

### TAKTILER STREIFEN SELBSTKLEBEND ROLLE

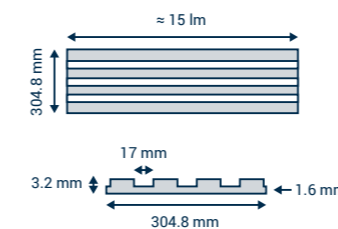

Selbstklebende taktile Führungstreifen aus Polyurethan für sehbehinderte Menschen, um ihnen die Orientierung zu erleichtern.

Größe (mm): 304,8 Breite x 1,6 untere Dicke x 3,2 obere Dicke x 15240 Länge  
1 rolle pro Box

- Snow White 1440 001
- Charcoal 1440 020
- Black 1440 040

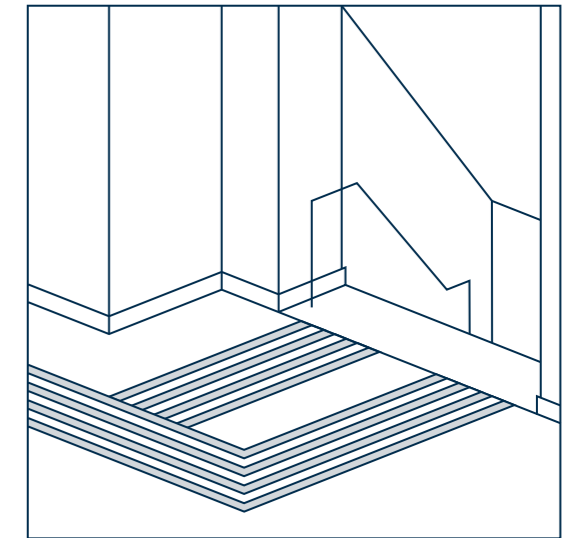

## Unterlage

### TARKOMFORT SELF-ADHESIVE

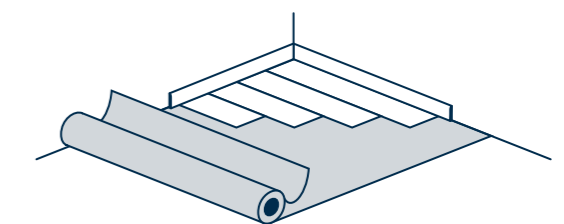

Selbstklebende Unterlage aus mineralischen Füllstoffen und Polyurethan-Bindemitteln zur einfachen Verbesserung der akustischen Leistung unter verklebten und lose verlegten LVT.

Größe (m): 6,5 Länge x 1 Breite  
40 Rollen pro Palette

- Black 24992 040



# Zubehör

## Sockelleisten

### LEISTENBODEN

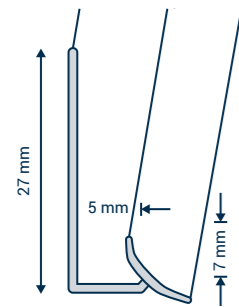

Sockelleistenboden aus Aluminium, der mit der Kappe für Sockelleisten zu kombinieren ist. Wird geklebt.

Größe (mm): 2500 Länge x 5 Innenseite x 7 Unterseite x 27 Höhe  
10 Stück (25lfm) pro Karton

● Silver 26626 021 ● Stainless Steel 26626 022

### LVT SOCKELLEISTENKAPPE

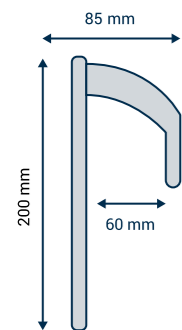

Sockelleistenkappe aus Aluminium, die mit dem Sockelleistenboden zu kombinieren ist, um den Bodenbelag an der Wand als Sockelleiste zu verwenden. Wird geklebt.

Größe (mm): 2500 Länge x 6 Breite innen x 8,5 Breite außen x 20 Höhe  
10 Stück à 2,5lfm in einem Karton = 25lfm

● Silver 26626 011 ● Stainless Steel 26626 012

## Treppenkanten

### TREPPENKANTE STARKE NUTZUNG

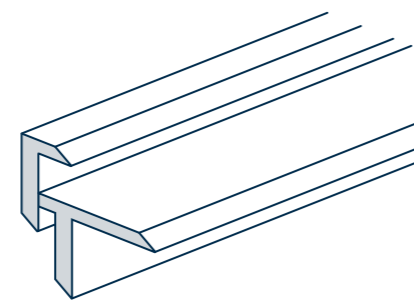

Aluminium-Treppenkante zum Verschrauben. Sehr widerstandsfähig gegen Verschleiß und Verkehr. Gerippte Oberfläche für Rutschfestigkeit.

Größe (mm): 40 Breite x 5 innen x 2500 Länge  
Vollständiger Bausatz einschließlich Treppenkantenprofil, Schrauben und Dübel. 10 Stück mit 2,5lfm pro Karton = 25lfm

● Silver 1434 021 ● Stainless Steel 1434 022

### TREPPENKANTE SEHR STARKE NUTZUNG

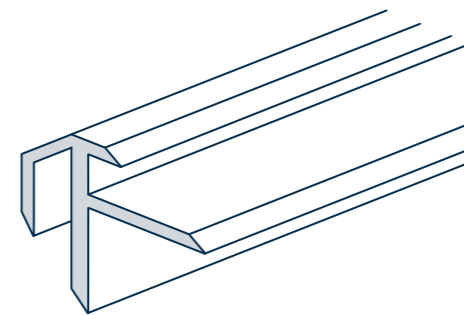

Aluminium-Treppenkante, die in sehr stark frequentierten Bereichen eingesetzt wird. Zum Verschrauben. Sehr widerstandsfähig bei starker Nutzung. Gerippte Oberfläche für Rutschfestigkeit.

Größe (mm): 30 Höhe x 38 Breite x 5/5,5 Dicke x 2500 Länge  
Vollständiger Bausatz einschließlich Treppenkantenprofilen, Schrauben und Dübeln. 5 Stück mit 2,5lfm pro Karton = 12,5lfm

● Silver 1434 011 ● Stainless Steel 1434 012

# Designböden zum Klicken

## Profile

### ÜBERGANGSPROFIL

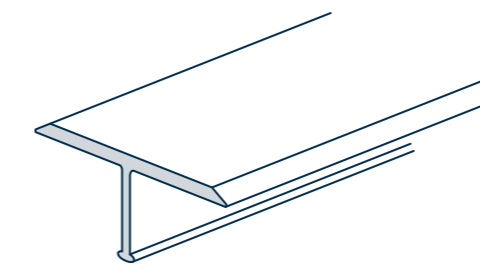

Aluminium-Übergangprofil zur Verwendung in Bereichen mit mittlerer Beanspruchung. Zum Verschrauben.

Größe (mm): 2700 Länge x 24 Breite x 6 Höhe.  
10 Stück von 2,7lfm pro Karton

● Silver 1451 021 ● Stainless Steel 1451 022

### ÜBERGANGSPROFIL SEHR STARKER NUTZUNG

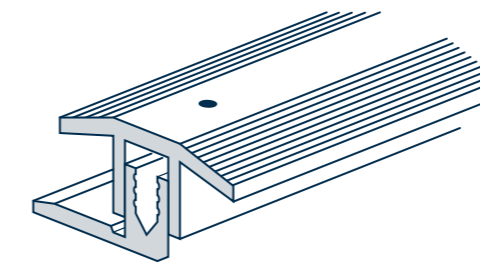

Zweiteiliges Aluminium-Übergangprofil für den Einsatz in sehr stark frequentierten Bereichen. Zum Verschrauben.

Größe (mm): 2700 Länge x 25 Breite x 4 Höhe (untere Position)  
2700 Länge x 25 Breite x 9,5 Höhe (obere Position)  
10 Stück von 2,7lfm pro Karton

● Silver 1451 011 ● Stainless Steel 1451 012

### FLEXIBLES ENDPROFIL

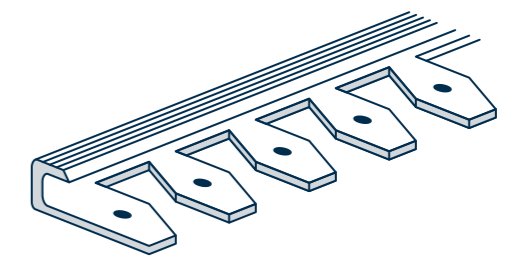

Biegbares Abschlussprofil aus Aluminium für stark frequentierte Bereiche. Zum Verschrauben.

Größe (mm): 2500 Länge x 30 Breite x 5 Höhe innen x 8 Höhe außen  
10 Stück von 2,5lfm pro Karton

● Silver 1456 011 ● Stainless Steel 1456 012

### RAMPENPROFIL

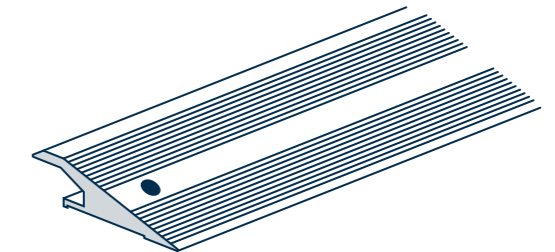

Rampenprofil aus Aluminium, das in sehr stark frequentierten Bereichen eingesetzt wird. Wird geschraubt.

Größe (mm): 2700 Länge x 38 Breite x 5 Höhe  
2700 Länge x 38 Breite x 7 Höhe  
10 Stück von 2,7lfm pro Karton

● Silver 1454 011 ● Stainless Steel 1454 012



# Zubehör Designböden zum Klicken

## Unterlagen

### TARKOMFORT PREMIUM

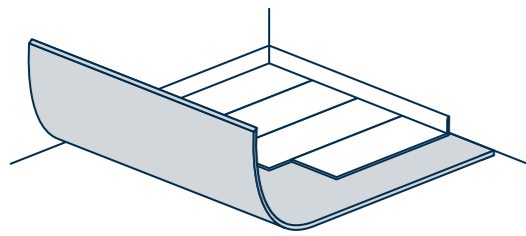

Lose verlegte Unterlage aus viskoelastischem Polymer mit beidseitiger Anti-Rutsch-Textur für verbesserte akustische Eigenschaften.

Größe (m): 15 Länge x 1 Breite (15lm-Version)  
73 Länge x 1 Breite (73lm-Version) - 35 Rollen pro Palette

● Black 15lm 24992 030 - 73lm 24992 032

### MARATHON DUAL

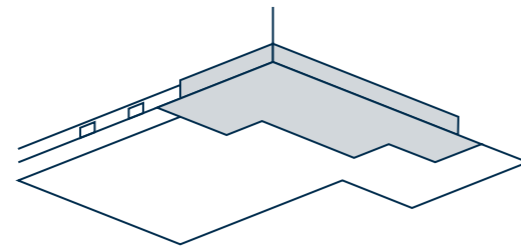

Vorgefertigtes Unterbodenvorbereitungssystem aus MDF in Kombination mit Nadelhölzern für eine einfache und effektive Renovierung auf dem vorhandenen Unterboden.

Größe (m): 0.79 Länge x 0.56 Breite  
12 Boden- und 12 Deckplatten (5,31 m<sup>2</sup>)

● Beige 24993 020

### TARKOMFORT PRO

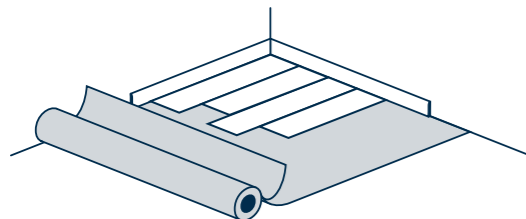

Lose verlegte Unterlage aus silikonierter PET-Trägerfolie mit hochbeständiger Polyurethanschicht und Vliesträger. Speziell entwickelt zur Aufnahme von Geräuschen und für schwimmende Verlegung.

Größe (m): 10 Länge x 1 Breite  
40 Rollen pro Palette

● Grey 2499 2020

# Ausschreibungsvorschlag

## iD Inspiration Designböden

Der ausgewählte Designboden ähnlich wie iD Inspiration gehört zur Kategorie der kompakten Vinylböden nach ISO 15081, die zum Verkleben oder zum Klicken und in verschiedenen Formaten erhältlich sind. Das Produkt bietet eine Auswahl von 100 realistischen Designs, die in verschiedenen Konstruktionen und Nuttschichtstärken erhältlich sind, einschließlich Digitaldruckdesigns in hoher Auflösung und ohne Wiederholung bis zu 12 m<sup>2</sup> oder 50 Dielen im Format 20x120 cm.

**Ultramatte Oberfläche und unübertroffene Widerstandsfähigkeit** für alle gewerblichen und privaten Bereiche  
Die Nuttschicht von 0,30, 0,55 oder 0,70 mm wird durch die TEKTANIUM-Behandlung verstärkt, die ein ultramattes Finish und eine unübertroffene Widerstandsfähigkeit gegen Kratzer, Flecken und Verschmutzungen sowie eine einfache Reinigung für maximale Hygiene und Beständigkeit gegen Chemikalien und Flecken in empfindlichen Bereichen bietet. Es ist lebenslang einpflegefrei. Der Resteindruck ist  $\leq 0,10$  mm.  
10 Jahre Garantie

### NACHHALTIGKEIT

#### Gute Materialien

Das in Europa hergestellte Produkt wird mit einem phthalatfreien Weichmacher hergestellt.

#### Recycelter Inhalt

Die kalandrierte Trägerschicht besteht teilweise aus recyceltem Vinyl. Sie enthält 35 % Recycling-Material aus der Postproduktion für die Klick-Produkte. Die zu verklebenden Produkte enthalten mindestens 34% Produktionsabfälle und mindestens 1,7% Post-Consumer-Abfall.

#### Recyclingfähigkeit

Das Produkt ist recycelbar. Für Klick-Produkte können Verlegungsreste und gebrauchte Bodenbeläge über das Tarkett ReStart® Programm gesammelt werden. Bei zu verklebenden Produkten können Verlegeabfälle gesammelt und recycelt werden. Der gesammelte Abfall wird recycelt und zur Reproduktion hochwertiger Produkte verwendet, die mit den Originalprodukten vergleichbar sind.

#### Optimale Raumluftqualität

Seine Emissionsrate von flüchtigen organischen Verbindungen in die Luft beträgt weniger als 10  $\mu\text{g} / \text{m}^3$ , getestet 28 Tage nach der Installation. Ein Schwellenwert, der 100 Mal niedriger ist als die Werte, die in den strengsten EU-Vorschriften festgelegt sind.

#### Material-Transparenz

Für den ausgewählten Bodenbelag gibt es eine spezifische, von Dritten geprüfte Umweltproduktdeklaration (EPD - Environmental Product Declaration), die mehrere Indikatoren im Zusammenhang mit der Umweltverträglichkeit des Produkts offenlegt. Der ausgewählte Bodenbelag wird auch durch eine von einer dritten Partei verifizierte Offenlegung der Inhaltsstoffe und eine Materialrisikodeklaration bis hinunter zu 0,01% abgedeckt, wodurch die Einhaltung weit über die Anforderungen der REACH-Verordnung hinaus gewährleistet wird. Diese Materialgesundheitsklärung (MHS - Material Health Statement) wird von der Environmental Protection Encouragement Agency (EPEA) ausgestellt.



# Technische Daten Verkleben

	NORM	iD INSPIRATION 30	iD INSPIRATION 55	iD INSPIRATION HIGH TRAFFIC 70
<b>KLASSIFIZIERUNG</b>				
Belagsart	EN ISO 10582	Heterogener, elastischer Designbodenbelag	Heterogener, elastischer Designbodenbelag	Heterogener, elastischer Designbodenbelag
Klassifizierung	EN ISO 10874	Wohnbereich: 23 Geschäftsbereich: 31	Wohnbereich: 23 Geschäftsbereich: 33 Industrie: 42	Wohnbereich: 23 Geschäftsbereich: 34 Industrie: 43
<b>TECHNISCHE MERKMALE</b>				
Gesamtstärke	EN ISO 24346	2 mm	2,5 mm	2,5 mm
Nutzschichtdicke	EN ISO 24340	0,3	0,55	0,7
Flächengewicht	EN ISO 23997	3400 g / m <sup>2</sup>	3850 g / m <sup>2</sup>	3950 g / m <sup>2</sup>
Bindemittelgehalt	EN ISO 10582	Typ 1	Typ 1	Typ 1
Lieferform	EN ISO 24342	Planken 20 x 120 cm, 19 Planken/Kar = 4,56 m <sup>2</sup> 28,50 x 120 cm, 13 Planken/Kar = 4,45 m <sup>2</sup> 25 x 150 cm, 12 Planken/Kar = 4,50 m <sup>2</sup> Fliesen 50 x 50 cm, 18 Fliesen/Kar = 4,50 m <sup>2</sup> 50 x 100 cm, 9 Fliesen/Kar = 4,50 m <sup>2</sup> 66,66 x 66,66 cm, 10 Fliesen/Kar = 4,44 m <sup>2</sup> 33,33 x 66,66 cm, 20 Fliesen/Kar = 4,44 m <sup>2</sup>	Planken 20 x 120 cm, 15 Planken/Kar = 3,60 m <sup>2</sup> 28,50 x 120 cm, 11 Planken/Kar = 3,76 m <sup>2</sup> 25 x 150 cm, 10 Planken/Kar = 3,75 m <sup>2</sup> Fliesen 50 x 50 cm, 15 Fliesen/Kar = 3,75 m <sup>2</sup> 50 x 100 cm, 7 Fliesen/Kar = 3,50 m <sup>2</sup> 66,66 x 66,66 cm, 8 Fliesen/Kar = 3,55 m <sup>2</sup> 33,33 x 66,66 cm, 16 Fliesen/Kar = 3,55 m <sup>2</sup>	Planken 20 x 120 cm, 15 Planken/Kar = 3,60 m <sup>2</sup> 28,50 x 120 cm, 11 Planken/Kar = 3,76 m <sup>2</sup> 25 x 150 cm, 10 Planken/Kar = 3,75 m <sup>2</sup> Fliesen 50 x 50 cm, 15 Fliesen/Kar = 3,75 m <sup>2</sup> 50 x 100 cm, 7 Fliesen/Kar = 3,50 m <sup>2</sup> 66,66 x 66,66 cm, 8 Fliesen/Kar = 3,55 m <sup>2</sup> 33,33 x 66,66 cm, 16 Fliesen/Kar = 3,55 m <sup>2</sup>
Surface treatment (PUR)	-	Ja - Tektanium™	Ja - Tektanium™	Ja - Tektanium™
Gefaste Kanten	-	Nein	Ja	Ja
Hochauflösender Digitaldruck	-	Ja, bei Naturals Artikeln	Ja, bei Naturals Artikeln	Ja, bei Naturals Artikeln
Synchronprägung	-	Ja, bei Authentics Artikeln	Ja, bei Authentics Artikeln	Ja, bei Authentics Artikeln
<b>LEISTUNGSMERKMALE</b>				
Dimensionsstabilität	EN ISO 23999	≤ 0,15%	≤ 0,15%	≤ 0,15%
Schüsselung nach Wärmeinwirkung	EN ISO 24346	≤ 2 mm	≤ 2 mm	≤ 2 mm
Brandverhalten	EN ISO 24346	B <sub>n</sub> -s1	B <sub>n</sub> -s1	B <sub>n</sub> -s1
Resteindruck	EN ISO 24343-1	≤ 0,05 mm	≤ 0,05 mm	≤ 0,05 mm
Möbelfüße	EN 424	Keine Beschädigung	Keine Beschädigung	Keine Beschädigung
Stuhrollenbeanspruchung	ISO 4918- EN 425	Typ W (Norm EN 12529) - geeignet	Typ W (Norm EN 12529) - geeignet	Typ W (Norm EN 12529) - geeignet
Trittschallverbesserung	EN ISO 717-2	ΔLw = 3 dB	ΔLw = 3 dB	ΔLw = 3 dB
Wärmedurchlasswiderstand	EN ISO 10456	0,02 m <sup>2</sup> K/W	0,02 m <sup>2</sup> K/W	0,02 m <sup>2</sup> K/W
Lichtechtheit	EN ISO 105-B02 (method 3a)	≥ 6	≥ 6	≥ 6
Chemikalieneinwirkung	EN ISO 26987	Sehr gut	Sehr gut	Sehr gut
Rutschsicherheit	DIN 51130 EN 13893	R9/R10 (je Oberflächenprägung) μ ≥ 0,30	R9/R10 (je Oberflächenprägung) μ ≥ 0,30	R9/R10 (je Oberflächenprägung) μ ≥ 0,30
Auffadungsspannung	EN 1815	< 2 kV	< 2 kV	< 2 kV
Schälwiderstand	-	≥ 50 N / 50 mm	≥ 50 N / 50 mm	≥ 50 N / 50 mm
Warmwasser Fußbodenheizung	-	Geeignet - max. 27°C	Geeignet - max. 27°C	Geeignet - max. 27°C
<b>CE KENNZEICHEN</b>				
Leistungserklärung (DoP)	-	0132-0080-DoP-2019-08	0132-0084-DoP-2020-03	0132-0085-DoP-2020-03
<b>UMWELTEIGENSCHAFTEN</b>				
VOC Emissionswert	ISO 16000-9	≤ 10 µg / m <sup>3</sup> (nach 28 Tagen)	≤ 10 µg / m <sup>3</sup> (nach 28 Tagen)	≤ 10 µg / m <sup>3</sup> (nach 28 Tagen)
Anteil Recycling-Material	-	38,8% Produktionsabfälle 1,9%	34,9% Produktionsabfälle 1,7%	34,7% Produktionsabfälle 1,7%
Recyclebar	-	Ja - Installationsabfälle	Ja - Installationsabfälle	Ja - Installationsabfälle
Weichmacher	-	Phthalatfrei	Phthalatfrei	Phthalatfrei

ZOLLTARIFNUMMER: 4820 5000 00

Die oben genannten Informationen können zu Gunsten einer weiteren Verbesserung geändert werden. (01/21).  
Gemäß der Europäischen Verordnung Nr. 305/2011 für die CE-Kennzeichnung sind die Leistungserklärungen auf unserer Website [www.tarkett.com](http://www.tarkett.com) verfügbar.  
Verlege-, Reinigungs- und Pflegeempfehlungen von Tarkett sind zu beachten. Bitte kontaktieren Sie Tarkett unter der angegebenen Adresse für diese Empfehlungen.



# Technische Daten Klicken

	NORM	iD INSPIRATION CLICK SOLID 30	iD INSPIRATION CLICK SOLID 55
<b>KLASSIFIZIERUNG</b>			
Belagsart	EN ISO 10582	Heterogener, elastischer Designbodenbelag	Heterogener, elastischer Designbodenbelag
Klassifizierung	EN ISO 10874	Wohnbereich: 23 Geschäftsbereich: 31	Wohnbereich: 23 Geschäftsbereich: 33 Industrie: 42
<b>TECHNISCHE MERKMALE</b>			
Gesamtstärke	EN ISO 24346	5 mm	5 mm
Nutzschichtdicke	EN ISO 24340	0,3	0,55
Flächengewicht	EN ISO 23997	8900 g / m <sup>2</sup>	8850 g / m <sup>2</sup>
Bindemittelgehalt	EN ISO 10582	Typ 1	Typ 1
Lieferform	EN ISO 24342	Planken 19,70 x 121,70 cm, 7 Planken/Kar = 1,61 m <sup>2</sup> 24,70 x 149,70 cm, 4 Planken/Kar = 1,43 m <sup>2</sup> Fliesen 33,03 x 60,70 cm, 8 Fliesen/Kar = 1,56 m <sup>2</sup> 49,70 x 99,70 cm, 3 Fliesen/Kar = 1,46 m <sup>2</sup>	Planken 19,70 x 121,70 cm, 7 Planken/Kar = 1,61 m <sup>2</sup> 24,70 x 149,70 cm, 4 Planken/Kar = 1,43 m <sup>2</sup> Fliesen 33,03 x 60,70 cm, 8 Fliesen/Kar = 1,56 m <sup>2</sup> 49,70 x 99,70 cm, 3 Fliesen/Kar = 1,46 m <sup>2</sup>
Oberflächenbehandlung (PUR)	-	Ja - Tektanium™	Ja - Tektanium™
Gefaste Kanten	-	Ja	Ja
Hochauflösender Digitaldruck	-	Nein	Nein
Synchronprägung	-	Ja, bei Authentics Artikeln	Ja, bei Authentics Artikeln
<b>LEISTUNGSMERKMALE</b>			
Dimensionsstabilität	EN ISO 23999	≤ 0,10%	≤ 0,10%
Schüsselung nach Wärmeinwirkung	EN ISO 24346	≤ 1 mm	≤ 1 mm
Brandverhalten	EN ISO 24346	B <sub>n</sub> -s1	B <sub>n</sub> -s1
Resteindruck	EN ISO 24343-1	≤ 0,10 mm	≤ 0,10 mm
Möbelfüße	EN 424	Keine Beschädigung	Keine Beschädigung
Stuhrollenbeanspruchung	ISO 4918- EN 425	Typ W (Norm EN 12529) - geeignet	Typ W (Norm EN 12529) - geeignet
Trittschallverbesserung	EN ISO 717-2	ΔLw = 5 dB	ΔLw = 5 dB
Wärmedurchlasswiderstand	EN ISO 10456	0,05 m <sup>2</sup> K/W	0,05 m <sup>2</sup> K/W
Lichtechtheit	EN ISO 105-B02 (method 3a)	≥ 6	≥ 6
Chemikalieneinwirkung	EN ISO 26987	Sehr gut	Sehr gut
Rutschsicherheit	DIN 51130 EN 13893	R9/R10 (je Oberflächenprägung) μ ≥ 0,30	R9/R10 (je Oberflächenprägung) μ ≥ 0,30
Schälwiderstand	-	≥ 50 N / 50 mm	≥ 50 N / 50 mm
Warmwasser Fußbodenheizung	-	Geeignet - max. 27°C	Geeignet - max. 27°C
<b>CE KENNZEICHEN</b>			
Leistungserklärung (DoP)	-	0197-0054-DoP-2021-02	0197-0011-DoP-2021-02
<b>UMWELTEIGENSCHAFTEN</b>			
VOC Emissionswert	ISO 16000-9	≤ 10 µg/m <sup>3</sup> (TVOC nach 28 Tagen)	≤ 10 µg/m <sup>3</sup> (TVOC nach 28 Tagen)
Anteil Recycling-Material	-	35% Produktionsabfälle	35% Produktionsabfälle
Recyclebar	-	Ja, Installations und Post-Consumer Abfälle	Ja, Installations und Post-Consumer Abfälle
Weichmacher	-	Phthalatfrei	Phthalatfrei

ZOLLTARIFNUMMER: 4820 5000 00

Die oben genannten Informationen können zu Gunsten einer weiteren Verbesserung geändert werden. (01/21).  
Gemäß der Europäischen Verordnung Nr. 305/2011 für die CE-Kennzeichnung sind die Leistungserklärungen auf unserer Website [www.tarkett.com](http://www.tarkett.com) verfügbar.  
Verlege-, Reinigungs- und Pflegeempfehlungen von Tarkett sind zu beachten. Bitte kontaktieren Sie Tarkett unter der angegebenen Adresse für diese Empfehlungen.





# Produktdetails und Sockelleisten

DESIGN	FARBE	STD FORMAT (cm)	FASE	0.30 ARTIKELNUMMER	0.55 ARTIKELNUMMER	0.70 ARTIKELNUMMER	LRV%	SOCKEL-LEISTE
<b>CLASSICS TIEFDRUCK</b>								
Rock	Grey	33.33 x 66.66	4V	24532 001	24516 001	24505 001	34.9	26646 001
Vintage Zinc	Silver	33.33 x 66.66	4V	24532 002	24516 002	24505 002	19.02	26646 002
	Black	33.33 x 66.66	4V	24532 003	24516 003	24505 003	8.33	26646 003
Brushed Pine	Brown	20 x 120	4V	Auf Anfrage	24513 004	24502 004	22.88	26646 004
	Grey	20 x 120	4V	Auf Anfrage	24513 005	24502 005	29.78	26646 005
Antik Oak	Dark Grey	20 x 120	4V	24524 006	24513 006	24502 006	25.48	26646 006
	Beige	20 x 120	4V	24524 007	24513 007	24502 007	32.26	26646 007
	Natural	20 x 120	4V	Auf Anfrage	24513 028	24502 028	28.17	26646 008
English Oak	Classical	20 x 120	4V	24524 008	24513 008	24502 008	26.43	26646 009
	Brown	20 x 120	4V	24524 009	24513 009	24502 009	18.07	26646 010
	Natural	20 x 120	4V	24524 010	24513 010	24502 010	23.38	26646 011
	Grey-Beige	20 x 120	4V	24524 011	24513 011	24502 011	34.81	26646 012
	Grege	20 x 120	4V	24524 012	24513 012	24502 012	33.09	26646 013
Composite	Cool Grey	50 x 100	0V	24533 013	24522 013	24511 013	29.57	26646 014
Scandinavian Oak	Medium Grey	20 x 120	4V	24524 014	24513 014	24502 014	44.45	26646 015
	Dark Grey	20 x 120	4V	24524 015	24513 015	24502 015	24.46	26646 016
	Medium Beige	20 x 120	4V	24524 016	24513 016	24502 016	41.36	26646 017
Patina Ash	Grey	20 x 120	4V	Auf Anfrage	24513 017	24502 017	32.2	26646 018
	Brown	20 x 120	4V	Auf Anfrage	24513 018	24502 018	31.54	26646 019
Contemporary Oak	Natural	20 x 120	4V	24524 019	24513 019	24502 019	29.65	26646 020
	Grege	20 x 120	4V	24524 020	24513 020	24502 020	30.47	26646 021
	Grey	20 x 120	4V	24524 021	24513 021	24502 021	29.09	26646 022
Oxide	Copper	33.33 x 66.66	4V	Auf Anfrage	24516 022	24505 022	13.07	26646 023
	Steel	33.33 x 66.66	4V	Auf Anfrage	24516 023	24505 023	18.33	26646 024
	Black Steel	33.33 x 66.66	4V	Auf Anfrage	24516 024	24505 024	14.14	26646 025
Rustic Oak	Beige	20 x 120	4V	24524 025	24513 025	24502 025	31.64	26646 026
	Light Grey	20 x 120	4V	24524 026	24513 026	24502 026	46.56	26646 027
	Warm Natural	20 x 120	4V	24524 027	24513 027	24502 027	27.52	26646 028
<b>AUTHENTICS SYNCHRONPRÄGUNG</b>								
Highland Oak	Arabica	20 x 120	4V	Auf Anfrage	24513 088	24502 088	10.45	26646 088
	Cream	20 x 120	4V	Auf Anfrage	24513 087	24502 087	40.67	26646 087
	Golden	20 x 120	4V	Auf Anfrage	24513 091	24502 091	29.38	26646 091
	Noisette	20 x 120	4V	Auf Anfrage	24513 090	24502 090	22.86	26646 090
	Smoke	20 x 120	4V	Auf Anfrage	24513 089	24502 089	25.98	26646 089
Delicate Oak	Sugar	20 x 120	4V	Auf Anfrage	24513 096	24502 096	51.05	26646 096
	Barley	20 x 120	4V	Auf Anfrage	24513 094	24502 094	31.04	26646 094
	Clay	20 x 120	4V	Auf Anfrage	24513 095	24502 095	25.66	26646 095
	Almond	20 x 120	4V	Auf Anfrage	24513 092	24502 092	34.28	26646 092
	Toffee	20 x 120	4V	Auf Anfrage	24513 093	24502 093	20.43	26646 093
Pearl Oak	Candis	20 x 120	4V	Auf Anfrage	24513 100	24502 100	30.56	26646 100
	Dune	20 x 120	4V	Auf Anfrage	24513 097	24502 097	42.39	26646 097
	Latte	20 x 120	4V	Auf Anfrage	24513 099	24502 099	41.93	26646 099
	Pekan	20 x 120	4V	Auf Anfrage	24513 098	24502 098	15.20	26646 098
<b>NATURALS - DIGITALDRUCK</b>								
Forest Oak	Nutmeg	20 x 120	4V	24524029	24513 029	24502 029	34.2	26646 029
	Pistaccio Shell	20 x 120	4V	24524030	24513 030	24502 030	46.37	26646 030
	Natural	20 x 120	4V	24524031	24513 031	24502 031	37.83	26646 031
Belgian Stone	Dune	50 x 100	0V	24533036	24522 036	24511 036	44.01	26646 036
	Loam	50 x 100	0V	24533035	24522 035	24511 035	18.4	26646 035
	Silt	50 x 100	0V	24533037	24522 037	24511 037	27.88	26646 037
Patina Concrete	Light Grey	50 x 100	0V	Auf Anfrage	24522 032	24511 032	32.76	26646 032
	Medium Grey	50 x 100	0V	Auf Anfrage	24522 033	24511 033	22.97	26646 033
	Dark Grey	50 x 100	0V	Auf Anfrage	24522 034	24511 034	17.3	26646 034

# Verkleben

DESIGN	FARBE	STD FORMAT (cm)	FASE	0.30 ARTIKELNUMMER	0.55 ARTIKELNUMMER	0.70 ARTIKELNUMMER	LRV%	SOCKEL-LEISTE
<b>NATURALS - DIGITAL PRINTING</b>								
Creek Oak	Beige	20 x 120	4V	Auf Anfrage	24513 041	24502 041	22.3	26646 041
	Brown	20 x 120	4V	Auf Anfrage	24513 043	24502 043	13.07	26646 043
	Natural	20 x 120	4V	Auf Anfrage	245130 42	24502 042	26.1	26646042
Moonstone	Darkblue	50 x 50	4V	Auf Anfrage	24518 078	24507 078	8.32	26646 078
Century	Dawn	66.66 x 66.66	0V	Auf Anfrage	24523 059	24512 059	40.7	26646 059
Travertin Grande	Sand	50 x 100	4V	Auf Anfrage	24517 082	24506 082	55.9	26646 082
Cast Concrete	Cement	50 x 100	0V	Auf Anfrage	24522 058	24511 058	37.43	26646 058
Nomad Oak	Coffee	28.50 x 120	4V	24526 072	24515 072	24504 072	11.7	26646 072
	Hazel	28.50 x 120	4V	24526 071	24515 071	24504 071	18.07	26646 071
	Linen	28.50 x 120	4V	24526 069	24515 069	24504 069	41.58	26646 069
	Oat	28.50 x 120	4V	24526 070	24515 070	24504 070	21.04	26646 070
Douglas Pine	Creme	25 x 150	4V	24525 045	24514 045	24503 045	40	26646 045
	Soaped	25 x 150	4V	24525 046	24514 046	24503 046	50.58	26646 046
Variant Oak	Beige	20 x 120	4V	Auf Anfrage	24513 038	24502 038	36.73	26646 038
	Light Grey	20 x 120	4V	Auf Anfrage	24513 039	24502 039	32.93	26646 039
	Natural	20 x 120	4V	Auf Anfrage	24513 040	24502 040	37.68	26646 040
Chatillon Oak	Natural	25 x 150	4V	24525 060	24514 060	24503 060	43.01	26646 060
	Brown	25 x 150	4V	24525 061	24514 061	24503 061	22.91	26646 061
	Beige	25 x 150	4V	24525 062	24514 062	24503 062	29.67	26646 062
Wagon Board	Floated	25 x 150	4V	Auf Anfrage	24514 081	24503 081	28.41	26646 081
Swiss Oak	Natural	28.50 x 120	4V	24526 075	24515 075	24504 075	29.93	26646 075
	Smoked	28.50 x 120	4V	24526 076	24515 076	24504 076	22.72	26646 076
	Stained	28.50 x 120	4V	24526 077	24515 077	24504 077	23.31	26646 077
Classic Pine	Natural	20 x 120	4V	24524 065	24513 065	24502 065	34.53	26646 065
	Sunburned	20 x 120	4V	24524 066	24513 066	24502 066	26.38	26646 066
Charred Wood	Black	20 x 120	4V	24524 053	24513 053	24502 053	9.28	26646 053
Fibra	Natural	50 x 100	0V	Auf Anfrage	24522 083	24511 083	39.74	26646 083
	Terracotta	50 x 100	0V	Auf Anfrage	24522 084	24511 084	26.88	26646 084
	Black	50 x 100	0V	Auf Anfrage	24522 085	24511 085	12.35	26646 085
	Green	50 x 100	0V	Auf Anfrage	24522 086	24511 086	27.86	26646 086
Liguria Slate	Black	50 x 50	4V	24529 067	24518 067	24507 067	6.86	26646 067
Sediment	Beige	66.66 x 66.66	0V	Auf Anfrage	24523 073	24512 073	32.25	26646 073
	Grey	66.66 x 66.66	0V	Auf Anfrage	24523 074	24512 074	32.18	26646 074
Marquina Grande	Black	50 x 100	0V	Auf Anfrage	24522 068	24511 068	6.5	26646 068
Carrara Grande	White	50 x 100	0V	24533 044	24522 044	24511 044	64.25	26646 044
Emperador	Grey	50 x 100	0V	Auf Anfrage	24522 047	24511 047	41.3	26646 047
	Beige	50 x 100	0V	Auf Anfrage	24522 048	24511 048	36.35	26646 048
	Green	50 x 100	0V	Auf Anfrage	24522 049	24511 049	44.47	26646 049
Terrazzo Classical	Nero	33.33 x 66.66	0V	24532 079	24521 079	24510 079	56.87	26646 079
	Terracotta	33.33 x 66.66	0V	Auf Anfrage	24521 080	24510 080	63.23	26646 080
Breccia	Grey	50 x 100	0V	Auf Anfrage	24522 052	24511 052	36.05	26646 052
American Walnut	Cinnamon	20 x 120	4V	Auf Anfrage	24513 051	24502 051	17.46	26646 051
	Marron	20 x 120	4V	Auf Anfrage	24513 050	24502 050	10.7	26646 050
Chestnut	Smoked	25 x 150	4V	24525 063	24514 063	24503 063	11.54	26646 063
	Original	25 x 150	4V	24525 064	24514 064	24503 064	29.73	26646 064
Brushed Elm	Natural	28.50 x 120	4V	24526 054	24515 054	24504 054	37.22	26646 054
	Grege	28.50 x 120	4V	24526 055	24515 055	24504 055	38.62	26646 055
	Beige	28.50 x 120	4V	24526 056	24515 056	24504 056	46.68	26646 056
	Brown	28.50 x 120	4V	24526 057	24515 057	24504 057	36.42	26646 057

Die in dieser Tabelle mit "Auf Anfrage" gekennzeichneten Artikel sind ab einer Mindestmenge von 500 m<sup>2</sup> erhältlich.  
Alle Dekore sind als 0,55/0,70 ab Lager verfügbar.



# Produktdetails und Sockelleisten Klicken

DESIGN	FARBE	STD FORMAT (cm)	FASE	0.30 ARTIKELNUMMER	0.55 ARTIKELNUMMER	0.70 ARTIKELNUMMER	LRV%	SOCKEL- LEISTE
<b>CLASSICS TIEFDRUCK</b>								
Rock	Grey	33.03 x 60.70	4V	24630 001	24619 001	-	34.9	26646 001
Vintage Zinc	Silver	33.03 x 60.70	4V	24630 002	24619 002	-	19.02	26646 002
	Black	33.03 x 60.70	4V	24630 003	24619 003	-	8.33	26646 003
Brushed Pine	Brown	19.70 x 121.70	4V	24627 004	24616 004	-	22.88	26646 004
	Grey	19.70 x 121.70	4V	24627 005	24616 005	-	29.78	26646 005
Antik Oak	Dark Grey	19.70 x 121.70	4V	24627 006	24616 006	-	25.48	26646 006
	Beige	19.70 x 121.70	4V	24627 007	24616 007	-	32.26	26646 007
	Natural	19.70 x 121.70	4V	24627028	24616028	-	28.17	26646 008
English Oak	Classical	19.70 x 121.70	4V	24627 008	24616 008	24605 008	26.43	26646 009
	Brown	19.70 x 121.70	4V	24627 009	24616 009	-	18.07	26646 010
	Natural	19.70 x 121.70	4V	24627 010	24616 010	24605 010	23.38	26646 011
	Grey-Beige	19.70 x 121.70	4V	24627 011	24616 011	-	34.81	26646 012
	Grege	19.70 x 121.70	4V	24627 012	24616 012	-	33.09	26646 013
Composite	Cool Grey	49.70 x 99.70	0V	24632 013	24625 013	24614 013	29.57	26646 014
Scandinavian Oak	Medium Grey	19.70 x 121.70	4V	24627 014	24616 014	-	44.45	26646 015
	Dark Grey	19.70 x 121.70	4V	24627 015	24616 015	-	24.46	26646 016
	Medium Beige	19.70 x 121.70	4V	24627 016	24616 016	-	41.36	26646 017
Patina Ash	Grey	19.70 x 121.70	4V	24627 017	24616 017	24605 017	32.2	26646 018
	Brown	19.70 x 121.70	4V	24627 018	24616 018	-	31.54	26646 019
Contemporary Oak	Natural	24.70 x 149.70	4V	24628 019	24617 019	24606 019	29.65	26646 020
	Grege	24.70 x 149.70	4V	24628 020	24617 020	24606 020	30.47	26646 021
	Grey	24.70 x 149.70	4V	24628 021	24617 021	24606 021	29.09	26646 022
Oxide	Copper	33.03 x 60.70	4V	24630 022	24619 022	-	13.07	26646 023
	Steel	33.03 x 60.70	4V	24630 023	24619 023	24608 023	18.33	26646 024
	Black Steel	33.03 x 60.70	4V	24630 024	24619 024	-	14.14	26646 025
Rustic Oak	Beige	19.70 x 121.70	4V	24627 025	24616 025	-	31.64	26646 026
	Light Grey	19.70 x 121.70	4V	24627 026	24616 026	-	46.56	26646 027
	Warm Natural	19.70 x 121.70	4V	24627 027	24616 027	-	27.52	26646 028
<b>AUTHENTICS SYNCHRONPRÄGUNG</b>								
Highland Oak	Arabica	19.70 x 121.70	4V	24627 088	24616 088	-	10.45	26646 088
	Cream	19.70 x 121.70	4V	24627 087	24616 087	24605 087	40.67	26646 087
	Golden	19.70 x 121.70	4V	24627 091	24616 091	-	29.38	26646 091
	Noisette	19.70 x 121.70	4V	24627 090	24616 090	-	22.86	26646 090
	Smoke	19.70 x 121.70	4V	24627 089	24616 089	24605 089	25.98	26646 089
Delicate Oak	Sugar	19.70 x 121.70	4V	24627 096	24616 096	-	51.05	26646 096
	Barley	19.70 x 121.70	4V	24627 094	24616 094	-	31.04	26646 094
	Clay	19.70 x 121.70	4V	24627 095	24616 095	-	25.66	26646 095
	Almond	19.70 x 121.70	4V	24627 092	24616 092	-	34.28	26646 092
	Toffee	19.70 x 121.70	4V	24627 093	24616 093	-	20.43	26646 093
Pearl Oak	Candis	19.70 x 121.70	4V	24627 100	24616 100	-	30.56	26646 100
	Dune	19.70 x 121.70	4V	24627 097	24616 097	-	42.39	26646 097
	Latte	19.70 x 121.70	4V	24627 099	24616 099	-	41.93	26646 099
	Pekan	19.70 x 121.70	4V	24627 098	24616 098	-	15.20	26646 098

Nur Authentics und Classics sind als Klick-Konstruktion verfügbar.

Die in dieser Broschüre verwendeten Entwürfe und Fotos dienen ausschließlich der Illustration. Sie sind keine Vertragsbilder und stehen nicht für Produkt- oder Installationsempfehlungen.





■ **WESTERN EUROPE:** Austria: Tarkett Holding GmbH, Niederlassung Wien Tel. +43 1 47 88 062 ■ Belgium: Tarkett Belux Sprl. Tel. +32 52 26 24 11 ■ Denmark: Tarkett A/S Tel. +45 43 90 60 11 ■ Finland: Tarkett Oy - Tel. +358 9 4257 9000 ■ France: Tarkett SAS - Tel. +33 1 41 20 42 49 ■ Germany: Tarkett Holding GmbH - Tel. +49 621 68172 300 ■ Greece: Tarkett Monoprosopi Ltd - Tel. +30 210 6745 340 ■ Italy: Tarkett S.p.A. Tel. +39 0744 7551 ■ Luxembourg: Tarkett GDL SA Tel. +352 949 211 8804 ■ Netherlands: Tarkett BV Tel. +31 416 685 491 ■ Norway: Tarkett AS Tel. +47 32 20 92 00 ■ Portugal: Tarkett SA Tel. +351 21 427 64 20 ■ Spain: Tarkett Floors S.L. Tel. +34 91 358 00 35 ■ Sweden: Tarkett Sverige AB Tel. +46 771 25 19 00 ■ Switzerland: Tarkett Holding GmbH Tel. +41 43 233 79 24 ■ Turkey: Tarkett Aspen - Tel. +90 212 213 65 80 ■ United Kingdom: Tarkett Ltd - Tel. +44 (0) 1622 854 040 ■ **EASTERN EUROPE:** Baltic Countries: Tarkett Baltics: Tel. +370 37 262 220 ■ Czech Republic: Tarkett org. slozka Tel. +420 271 001 600 ■ Hungary: Tarkett Polska SP Z.O.O. magyarországi fióktelepe Tel. +36 1 437 8150 ■ Poland: Tarkett Polska Sp. z o. o. - Tel. +48 22 16 09 231 ■ Russian Federation: ZAO Tarkett RUS Tel. +7 495 775 3737 ■ Slovakia: Tarkett Polska, organizačná zložka Tel. +421 2 48291 317 ■ **South East Europe:** Tarkett SEE Tel. +381 21 7557 649 (44) 569 12 21 ■ Ukraine: Tarkett UA Tel. +38 (0) 44 35 45 621 ■ **ASIA AND OCEANIA:** Australia: Tarkett Australia Pty Ltd Tel. +61 2 88 53 12 00 ■ China: Tarkett Floor Covering (Shanghai) Co. Ltd. Tel. +86 (21) 60 95 68 38 ext 841 ■ North East Asia: Tarkett Hong Kong Limited - Tel. +852 2511 8716 ■ India: Tarkett Flooring India Pvt. Ltd. - Bangalore - Tel. +91 80 4130 3793 - New Delhi - Tel. +91 11 4352 4073 - Mumbai - Tel. +91 22 2648 8750 ■ South East Asia: Tarkett Flooring Singapore Pte. Ltd. - Tel. +65 6346 1585 ■ **AFRICA:** Tarkett International: Tel. +33 1 41 20 41 01 ■ **MIDDLE EAST:** Tarkett Middle East: Tel. +961 1 51 3363/4 ■ Israel: Tarkett International: Tel. +33 1 41 20 41 01 ■ **NORTH AMERICA:** USA: Tarkett Inc. Tel. +1 713 869 5811 / Johnsonite Tel. +1 440 543 8916 ■ Canada: Tarkett Inc. - Tel. +1 450 293 173 ■ **LATIN AMERICA:** Brazil: Tarkett - Tel. 55 12 3954 7108 ■ Argentina - Chile - Uruguay: Tarkett Latam Mercosur Tel. +54 11 47 08 07 72 / +54 9 11 44 46 88 82 ■ Bolivia - Colombia - Ecuador - Panama - Paraguay - Peru - Trinidad and Tobago - Venezuela: Tarkett Tel. +55 11 9 8410 9310 / +55 11 95494 0069 ■ Mexico / Central America: Tarkett Latam Mexico Tel. +55 11 98410 9310

Die in dieser Broschüre verwendeten Entwürfe und Fotos dienen ausschließlich der Illustration.  
Sie sind keine Vertragsbilder und stehen nicht für Produkt- oder Installationsempfehlungen.  
Design: Studio 5•5 / Photos: Studio 5•5

[professionals.tarkett.com](http://professionals.tarkett.com)



 **Tarkett**